

MANUAL DE INSTRUCCIONES DE USO Y MANTENIMIENTO
MANUALE DI ISTRUZIONI PER L'USO E LA MANUTENZIONE
NOTICE D'INSTRUCTIONS D'UTILIZATION ET D'ENTRETIEN
MANUAL DE INSTRUÇÕES DE USO E MANUTENÇÃO
INSTRUCTION AND MAINTENANCE BOOKLET
BEDIENUNGSANLEITUNG FÜR GEBRAUCH UND INSTANDHALTUNG

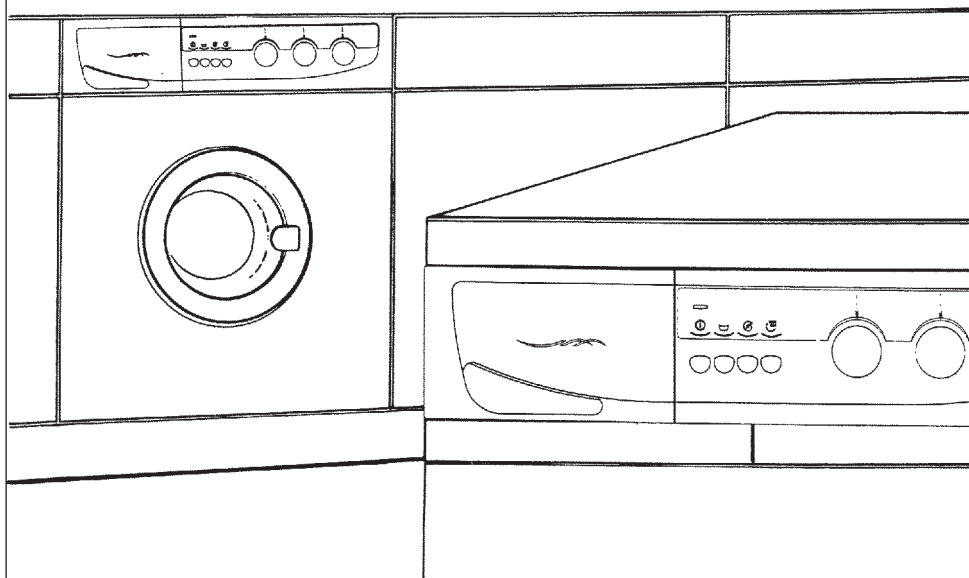

ESPAÑOL

Manual de
instrucciones
de uso y
mantenimiento

Índice de materias

El fabricante piensa en usted	5
Familiarizarse con su lavadora	5
Advertencias previas	5
Instalación	5
Tabla de características	5
Seguro de Transporte	5
Descripción de la lavadora	5
Panel de mandos	5
Utilización de mandos de selección	5
Mando selector de programas	5
Mando selector de temperatura	6
Mando selector de tiempo de secado	6
Utilización de teclas	6
Tecla de marcha/paro	6
Teclas de funciones adicionales	6
Puesta en marcha	7
Introducción de la ropa en el tambor	7
Introducción de detergentes y aditivos	8
Selección del programa de lavado	9
Tablas de programas	9
Guía de programas	10-11
Limpieza previa	12
Limpieza y cuidados particulares	12
Consejos prácticos para optimizar el lavado	12
Consejos generales	14
Guía para la solución de problemas	15
Instrucciones para el secado	15

El fabricante piensa en usted

Porque para el fabricante usted es lo más importante y continuamente tratamos de ofrecerle un menor servicio, hemos elaborado este Manual de Instrucciones que le ayudará a conocer su lavadora. LÉALO DETENIDAMENTE. Su lectura le permitirá obtener el máximo de rendimiento y prestaciones para las que ha sido creada, evitándole además posibles problemas y averías en las que sin su lectura usted podría incurrir.

Familiarizarse con su lavadora

Antes que nada debe familiarizarse y conocer perfectamente su lavadora. Con el fin de ayudarle a reconocer todos y cada uno de los elementos de los que está dotada, hemos incorporado a este manual unas figuras ilustrativas, situadas al final del presente libro de instrucciones, en la contraportada. Le rogamos se sirva consultarlas. En ellas aparecen una serie de ilustraciones que le ayudarán sin duda a comprender el texto y localizar visualmente todos los elementos que componen su aparato.

Advertencias Previas

Instalación

Es indispensable que las operaciones de instalación de la lavadora, sean realizadas por PERSONAL CUALIFICADO según las normas en vigor. Las instrucciones específicas de instalación se desarrollan en el MANUAL DE INSTALACIÓN.

Tabla de características técnicas

Adherida a su lavadora se encuentra la TABLA DE CARACTERÍSTICAS TÉCNICAS. En ella figuran los datos técnicos y de identificación de este aparato. ESTA PLACA DEBE SER CONSULTADA ANTES DE PROCEDER A LAS CONEXIONES ELÉCTRICAS.

Seguro de transporte

Antes de la puesta en servicio de la lavadora, es absolutamente preciso retirar los TORNILLOS DE FIJACION INTERNOS, previstos para el transporte. Para ello consulte el MANUAL DE INSTALACIÓN.

Descripción de la lavadora

(Fig. 1)

1. ENCIMERA
2. PUERTA DE CARGA
3. TIRADOR APERTURA PUERTA DE CARGA
4. PUERTA DECORABLE (SEGÚN MODELO)
5. ZÓCALO (SEGÚN MODELO)

Panel de Mandos (Fig.2)

6. Mando selector de programas.
7. Mando selector de tiempo de secado.
8. Mando selector de temperatura.
9. Teclas de funciones adicionales.
10. Cubeta de detergente.
11. Piloto de funcionamiento.

Utilización de mandos de selección

Mando selector de programas

Con este mando, usted podrá seleccionar el programa de lavado y secado que desee. Para ello gírelo en el sentido de las agujas del reloj, hasta que el índice coincida con el número o letra de programa deseado. No intente NUNCA FORZAR EL MANDO en sentido contrario.

Este mando le permite seleccionar el programa de lavado (indicados con números) o secados (indicados con letras).

Si usted selecciona el Programa 2 ó 3 de Lavado Normal, o el 7 u 8 de Lavado Delicado, observará que el Mando Selector de Programas avanza, en menos de 1 minuto, hasta el final de la línea de Puntos (ver. Fig. 2A). Esto es debido al sistema de control electró-

nico de avance del Programa que dispone la Lavadora, lo que posibilita un mejor aprovechamiento del Detergente así como un consumo optimizado de agua y energía, en función de la cantidad de ropa a lavar. Dispone de un **secado normal** y un **secado delicado** indicados con las letras **S** y **D** respectivamente.

El **final del programa de lavado** se produce cuando el mando selector de programas se encuentre en una de las posiciones indicadas con el símbolo  (Fig. 2A).

Mando selector de temperaturas

Con este mando, podrá seleccionar la temperatura de lavado que usted desee. Para ello gírelo suavemente hasta que el número correspondiente a la temperatura elegida coincida con la señal.

Si desea lavar sin ningún calentamiento del agua, haga coincidir la señal de frío * con el indicador.

Mando selector de tiempo de secado

Con este mando, usted podrá seleccionar el tiempo de secado que estime necesario para su ropa. Para ello, gírelo suavemente en el sentido de las agujas del reloj, hasta que el número de minutos elegido coincida con la señal impresa en el portamandos. Los tiempos indicados son en minutos.

El **final del programa de secado** se produce cuando el mando selector de tiempo secado (7) se encuentre en la posición de **STOP**. Si en este mando tenemos seleccionado un tiempo, después de realizar cualquier programa de lavado realizará un secado. Si no desea realizar secados este mando debe estar siempre en la posición de STOP.

Utilización de teclas

Tecla de marcha/paro

Si el programa se desarrolla sin interrupción, la puerta de carga estará en disposición de ser abierta una vez haya finalizado el programa y haya transcurrido el tiempo necesario para que el Dispositivo de Seguridad de Bloqueo de Puerta que lleva incorporado la lavadora se libere (**aprox. 2 minutos**).

Durante el funcionamiento de la lavadora, el ciclo de lavado y secado puede ser interrumpido accionando el pulsador a su posición de paro, apagándose el Piloto de funcionamiento (11).

Retornado el pulsador a la posición de marcha, el programa se reanuda desde la misma fase del ciclo en que se detuvo. Si usted realiza esta operación con el fin de añadir o retirar alguna prenda asegúrese de que el nivel de agua no supera el de desbordamiento de la puerta y de que la temperatura en el interior no sea elevada; tenga en cuenta que a pesar de apagarse el piloto, será necesario esperar el tiempo indicado para permitir el desbloqueo de la seguridad de la puerta.

Teclas de funciones adicionales

Estas teclas, le ofrecen la posibilidad de incorporar a cualquier programa de lavado previamente seleccionado, una serie de funciones y prestaciones adicionales, que le permitirán ajustar el lavado de sus prendas a sus deseos y necesidades.

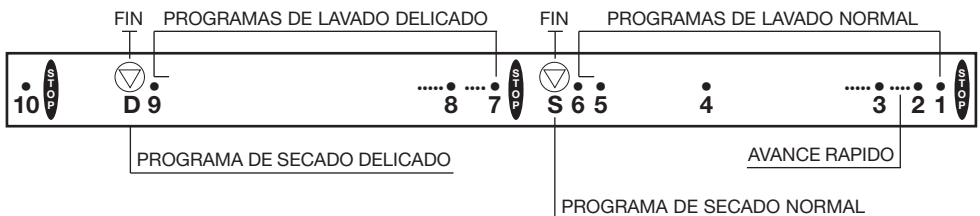

Fig. 2A

Las funciones se activan al pulsar la tecla correspondiente.

En función del modelo elegido, su lavadora dispondrá de alguna de las funciones que a continuación se detallan.

- Tecla de eliminación de centrifugado



Pulsando ésta tecla queda eliminada la fase de Centrifugado en cualquier Programa de lavado que se haya seleccionado, evitando la formación de arrugas en el lavado de tejidos especiales.

- Tecla selección de centrifugado



Pulsando la tecla le permite reducir la velocidad del centrifugado. Esta reducción está especialmente indicada a la hora de lavar ropa muy usada o con acabados particulares.

Si después del lavado se va a realizar un secado se debe tener en cuenta que el tiempo de este aumentará, subiendo el coste del mismo.

- Tecla antiarrugas



Pulsando esta tecla el programa se interrumpirá en el último aclarado, quedando la ropa flotando en agua dentro del tambor y evitando la formación de arrugas. En esta situación pulse nuevamente la tecla para finalizar el programa de solo desagüe para evitar el centrifugado.

Puesta en marcha

Con esta lavadora usted puede realizar un programa de lavado, un programa de secado o un programa de lavado seguido de un secado (secado encadenado).

A continuación se detalla cada uno de estos casos.

- Selección de un programa sólo de lavado

1. Seleccione el número del programa de lavado deseado con el mando selector de programas (6).

2. El mando selector de tiempo de secado (7) debe estar en la posición de STOP.
3. Seleccione la temperatura de lavado deseada con el mando selector de temperatura (8).
4. Si lo desea, con las teclas de funciones adicionales seleccione la opción oportuna.
5. Pulse la tecla de marcha.

- Selección de un programa de lavado seguido de un secado

Los pasos a seguir son los mismos que para seleccionar un programa de lavado, sólo que en el mando selector de tiempo de secado (7) hay que seleccionar el tiempo deseado.

- Selección de un programa sólo de secado

1. Seleccione la letra según el tipo de programa de secado deseado (S o D) con el mando selector de programas (6).
2. Seleccione con el mando selector de tiempo de secado (7) el tiempo de secado deseado.
3. Pulse la tecla de marcha.

Introducción de la ropa en el tambor

Apertura de la puerta de carga

Para abrir la puerta de carga del tambor, tire hacia fuera de la manecilla (Fig. 1, punto 3).

Carga de la ropa en el tambor

A la hora de introducir la ropa en el tambor, le recomendamos realizar las siguientes operaciones:

- Asegúrese de que todos los bolsillos están vacíos.
- Extienda y desdoble las prendas de ropa.
- Introduzca las prendas en el tambor de una en una, evitando que se engargen unas con otras. Asegúrese de situar las

piezas más pequeñas en el fondo del tambor.

- No las apriete.
- Tenga en cuenta el peso de carga de ropa recomendado en los diferentes programas.
- A la hora de lavar ropa de baño, procure no lavar únicamente toallas, introdúzcalas mezcladas con otras prendas.

Una vez introducida la ropa en el interior del tambor, cierre la puerta de carga presionando en ella hasta que note que está cerrada. Tenga cuidado de que ninguna prenda quede atrapada entre la puerta de carga y la junta de goma.

Introducción de detergentes y aditivos

Introduzca antes del comienzo del programa de lavado el detergente o aditivo en la cubeta de detergente (Fig.3). La cubeta de detergente de su lavadora dispone, según modelos, de tres o cuatro compartimentos marcados con los siguientes símbolos:

Compartimento:  En él se vierte el detergente para el PRELAVADO.

Compartimento:  En él se vierte el detergente para el LAVADO.

Compartimento:  En él se vierten, si se desea, los aditivos líquidos como aprestos, suavizantes, etc.

Compartimento:  En él se vierten, si se desea, los blanqueantes líquidos: lejía, etc.

Nota: El nivel del líquido no debe en ningún caso, superar la SEÑAL MAX (Fig.3)

Cubeta opcional

En esta lavadora Ud. también puede emplear detergentes líquidos, utilizando para ello la cubeta opcional que puede ser

adquirida a través la RED DE ASISTENCIA TÉCNICA. La cubeta opcional, debe ser colocada en el COMPARTIMENTO  de la cubeta de detergente (Fig. 3). Con respeto a la dosis, aténgase siempre a las instrucciones dadas por los fabricantes. En cualquier caso, el nivel de detergente nunca debe sobrepasar la señal MAX de referencia, grabada en la pared de la cubeta.

Detergente

Utilice únicamente detergentes que sean apropiados para lavar ropa en lavadora automática, detergentes de buena calidad que no produzcan espuma. Para el lavado de prendas de lana, utilice únicamente detergentes neutros.

Dosificación de detergente

Recuerde que la dosis de detergente a emplear depende siempre de:

- Cantidad de ropa a lavar
- Tipo de ropa a lavar
- Suciedad de la ropa
- La dureza del agua

La utilización de mayor cantidad de la necesaria no ayuda a mejorar los resultados de lavado y además de suponer un perjuicio económico contribuye negativamente a la conservación del medio ambiente. En programas de lavado sin prelavado, son recomendables los detergentes que permiten su dosificación directamente en el interior del tambor. Le recomendamos, en todo caso, tener en cuenta las instrucciones del fabricante del detergente empleado.

La tabla que le ofrecemos a continuación puede servirle de orientación a la hora de dosificar el detergente en función de la dureza del agua y de la cantidad de ropa a lavar.

	CARGA DE ROPA EN KG.			
	5	3,5	2,5	1
Dureza del agua (Grds. franceses)	Dosis de detergente en gramos			
Blanda (hasta 12)	90	80	65	55
Media (12/25)	125	115	90	75
Dura (25/37)	160	140	110	90
Muy dura (más de 37)	180	160	130	110
Las informaciones del grado de dureza del agua pueden solicitarse en las entidades locales competentes. Si se dispone de información en Grds. Alemanes el equivalente se obtendrá multiplicando éstos por 1,78.				

Selección del programa de lavado

Vd. dispone de una LAVADORA MULTI-PROGRAMA que le permite adaptarse al lavado de todo tipo de ropa.

Para ello dispone de 2 tipos de PROGRAMAS:

1. PROGRAMAS NORMALES, indicado para lavar ropa resistente.
2. PROGRAMAS DELICADOS, indicado para lavar tejidos delicados.

Los sistemas de lavado incorporados a su lavadora son los indicados para lavar tanto prendas de algodón como sintéticas, así como prendas de lana, seda, y acrílicas.

Básicamente, los PROGRAMAS se diferencian unos de otros, por el ritmo de rotación del tambor, así como por la temperatura, tiempo de lavado y nivel de agua.

Por lo general, los Ciclos NORMALES son aptos par lavar tejidos resistentes como algodón, sintéticos resistentes, lino, etc.; mientras que los Ciclos DELICADOS, con ritmo más suave de movimiento del tambor, menor temperatura y mayores niveles

de agua, están previstos para lavar sintéticos, lana, seda, etc.

Los modelos que disponen de mando de selección de temperatura de lavado disponen de regulación automática de carga variable de forma que los consumos de agua y energía se ajustan de forma automática a la cantidad de ropa a lavar.

Tablas de programas

A continuación le ofrecemos una detallada TABLA DE PROGRAMAS. Consúltela, en ella se encuentran todos los datos relativos a los diferentes tipos de **programas de lavado** que le ofrece su lavadora.

De forma abreviada dicha tabla se encuentra, según modelos, representada en el panel frontal de la cubeta de detergentes o bien en una tarjeta accesible en el interior de la misma.

Le recordamos que además de los programas de lavado que se citan a continuación, su lavadora dispone de dos tipos de **programas de secado**.

Programa **S**: SECADO NORMAL



























Programa **D**: SECADO DELICADO

Guía de programas

Programa de lavados normales:

Tejidos de algodón, lino, cáñamo, etc.





Carga máxima aconsejable: 5,0 Kg.

Posición programa	DESCRIPCIÓN DEL PROGRAMA	Rango de temperaturas aconsejadas	Compartimentos de productos de lavado	Símbolos de la ropa	Grado de suciedad y blanco/color	Duración estimada (minutos)	kWh litros
1	Prelavado, seguido de lavado, aclarados, absorción automática de aditivos si se desean y centrifugado final.	90-70° C	 		Muy sucio Blanco	115-135	$\frac{1.20-1.75}{53}$
		60-50° C	 		Muy sucio Colores resistentes	115-130	$\frac{0.90-1.05}{53}$
		40-Frío	 		Muy sucio Colores delicados	95-115	$\frac{0.15-0.60}{53}$
2	Lavado, aclarados, absorción automática de aditivos si se desean y centrifugado final.	90-70° C	 		Sucio Blanco	110-130	$\frac{1.20-1.75}{53}$
		60-50° C	 		Muy sucio Colores resistentes	120-135	$\frac{0.90-1.05}{53}$
		40-Frío	 		Poco sucio Colores delicados	95-120	$\frac{0.15-0.60}{53}$
3	Lavado corto, aclarados, absorción automática de aditivos si se desean y centrifugado final (carga máxima aconsejable: 2,5 kg).	40-Frío	  		Poco sucio Colores delicados	40-45	$\frac{0.15-0.30}{35}$
4	Aclarados con absorción automática de aditivos y centrifugado final.		  		Tejidos resistentes.	35	$\frac{0.05}{40}$
5	Aclarados con absorción automática de suavizante y centrifugado final.				Tejidos resistentes.	10	$\frac{0.05}{15}$
6	Vaciado y centrifugado largo.				Tejidos resistentes.	8	$\frac{0.05}{0}$

Programa de lavados delicados:

Tejidos delicados sintéticos, mixtos, etc.



Carga máxima aconsejable: 2,5 Kg.

Posición programa	DESCRIPCIÓN DEL PROGRAMA	Rango de temperaturas aconsejadas	Compartimentos de productos de lavado	Símbolos de la ropa	Grado de suciedad y blanco/color	Duración estimada (minutos)	kWh litros
7	Lavado, aclarados, absorción automática de aditivos si se desean y centrifugado final.	60-50° C			Sucio Blanco	60-65	$\frac{0.50-0.70}{48}$
		40-Frío					
9	Vaciado y centrifugado suave.				Tejidos delicados.	5	$\frac{0.05}{0}$

Programa de lavado lana:

Tejidos de lana

Carga máxima aconsejable: 1,0 Kg.

Posición programa	DESCRIPCIÓN DEL PROGRAMA	Rango de temperaturas aconsejadas	Compartimentos de productos de lavado	Símbolos de la ropa	Grado de suciedad y blanco/color	Duración estimada (minutos)	kWh litros
8	Lavado, aclarados, absorción automática de aditivos si se desean y centrifugado final.	40-Frío			Poco sucio Colores delicados	30-45	$\frac{0.05-0.50}{52}$
10	Vaciado sin centrifugado.					2	$\frac{0}{0}$

Limpieza previa

Con el fin de evacuar y limpiar el interior de la lavadora, de los posibles restos de materiales lubricantes y de agua de ensayo, es conveniente que antes de usar por primera vez su lavadora con ropa realice una limpieza previa de la misma. Para ello realice las siguientes operaciones:

- Desagüe los restos de agua (Programa 13).
- Introduzca una dosis de detergente en el COMPARTIMENTO  de la CUBETA DE DETERGENTE.
- Seleccione con el mando selector de programas (6) el PROGRAMA DE LAVADO número 2 (90°C sin prelavado).
- Ponga en funcionamiento la lavadora.
- Espere hasta que finalice el PROGRAMA.

Limpieza y cuidados particulares (Fig. 6)

Su lavadora posee una bomba autolimpiante y por lo tanto no necesita operaciones de limpieza y mantenimiento. Sin embargo, puede suceder que determinados objetos caigan accidentalmente en la bomba (p. e. botones, monedas, alfileres, etc.) y debido a que no conviene expulsarlos a través del tubo de desagüe, se ha previsto que se retenga en un filtro accesible en la parte anterior de la bomba a fin de evitar así mismo los posibles atascos. Para acceder al mismo es suficiente quitar el panel-zócalo que cubre la parte inferior de la lavadora (figura 6A) procediendo de la forma siguiente:

Con la ayuda de un destornillador, desmontar primeramente los dos tornillos laterales (A), para posteriormente desenclavar la pestaña (D) en la parte superior, girar según la flecha (F) y desenclavar las tres pestañas (B).

Colocar debajo del filtro un recipiente plano que recoja la pequeña cantidad de

agua que sale a la hora de extraer la tapa del filtro.

Gire la tapa del filtro en sentido antihorario y elimine de la cámara de la bomba los restos de hilachas o pequeños objetos almacenados a lo largo del tiempo.

En el caso de la figura 6B, girar la tapa Z, en sentido antihorario con ayuda de una moneda.

Para su posterior montaje, realizar estas instrucciones en sentido contrario asegurándose de que la tapa del filtro se ha cerrado correctamente.

Atención: Por razones de seguridad, antes de quitar la tapa-zócalo asegúrese de que el ciclo de lavado haya terminado y desconecte el enchufe del aparato de la zona de corriente.

Consejos prácticos para optimizar el lavado

A continuación, le ofrecemos una serie de Consejos, que usted deberá tener en cuenta a la hora de utilizar su lavadora. Consejos referentes a los diferentes tipos de ropa que usted puede lavar, así como a los distintos tipos de detergentes que pueden utilizarse. Consúltelos detenidamente. Conocerlos, le ayudarán a obtener mejores resultados de lavado, así como un óptimo mantenimiento de su lavadora.

Clasificación de la ropa

Clasifique las diferentes piezas de ropa según su:

- COLOR
- SUCIEDAD
- SENSIBILIDAD

Color

- Antes de introducir la ropa en el interior de la lavadora, seleccione las prendas según el tipo de tejido y la solidez de sus colores.
- Lave separadamente las prendas blancas y las prendas de color.

- Si las prendas de color son nuevas, le aconsejamos lavarlas por separado varias veces.

Suciedad

- Clasifique las prendas por su suciedad, preste un tratamiento especial a aquellas que están muy sucias o tienen algún tipo de mancha especial.
- Trate previamente las zonas muy sucias especialmente los cuellos y puños.
- Las prendas ligeramente sucias lávelas preferentemente en un programa corto. De ésta forma, además de un excelente resultado de lavado, ahorrará energía.
- Las prendas normalmente sucias lávelas en un programa normal de lavado.
- Las muy sucias, lávelas en un programa largo con prelavado.

Sensibilidad

- Ciertas prendas, bien por su tejido o por su elaboración, pueden ser sensibles al movimiento, para lavarlas, le aconsejamos utilizar los PROGRAMAS DELICADOS de los que dispone su Lavadora.
- Las prendas de lana pueden ser lavadas en un PROGRAMA ESPECIAL DE LANA, del que dispone su Lavadora.





















Asegúrese previamente de que sus prendas de lana pueden ser lavadas a máquina.

Símbolos de conservación

Estos símbolos se encuentran normalmente en las etiquetas que se localizan en los cuellos y costuras laterales de las prendas. Éstos símbolos indican:

- Temperatura máxima de LAVADO.
- Tipos de limpieza a que pueden ser y no ser lavados.
- Tratamientos para su conservación.
- Temperaturas y formas adecuadas de planchado.

Dibujos de símbolos de conservación

-  Se puede lavar a 30°.
-  Se puede lavar a 40°.
-  Se puede lavar a 60°. Ropa color.
-  Se puede lavar a 90°. Ropa resistente.
-  No se puede lavar en casa.
-  Admite lejía.
-  Admite lejía.
-  No admite lejía.
-  Limpieza en seco.
-  No Limpieza en seco.
-  Secado lavadora.
-  No secado lavadora.
-  Limpieza en seco y tratamiento especial.
-  Limpieza en seco. Emplear sólo disolventes minerales, bencina, aguarrás, etc.
-  Limpiar en seco. Se puede emplear percloroetileno, además de los anteriores.
-  Limpieza en seco. Se pueden emplear todos disolventes corrientes.
-  Planchar con calor flojo.
-  Planchar con calor medio.
-  Planchar con calor fuerte.
-  No se puede planchar en casa.
-  Lana.

Tratamiento de manchas

En muchas ocasiones, y dado el tipo y características de algunas manchas, usted no obtiene los resultados de lavado deseados. A continuación le ofrecemos una serie de tratamientos especiales, a los que usted puede someter estas manchas antes de introducir las prendas en la lavadora.

Manchas solubles en agua

Trate estas manchas aunque sean rebeldes, con una masa de detergente o con una pasta de lavado.

Manchas insolubles en agua

Trate estas manchas con un agente especial de limpieza.

Manchas especiales

Rotulador y bolígrafo: Frótelas con un paño impregnado en alcohol.

Cera de velas: cubra estas manchas con una hoja de papel secante y plánelas a una temperatura adecuada al tejido. En caso necesario repetir la operación.

Resina, Grasa y crema cutánea: límpielas con gasolina quitamanchas y a continuación lávelas.

Brea: frótelas con mantequilla y deje que esta actúe durante un tiempo, a continuación lávelas.

Sangre, leche y huevo: empápelas con agua fría y seguido lávelas con detergente enzimático a una temperatura de 50°C a 60°C, siempre que la clase del tejido de la prenda lo permita.

Fruta, café y vino: Estas manchas, normalmente desaparecen al cabo de varios lavados.

En caso de encontrarse con algún tipo de mancha no lavable o particularmente crítica, pida consejo a un especialista. En cualquier caso NO UTILICE PRODUCTOS QUÍMICOS EN ESTA LAVADORA.

Consejos prácticos sobre la carga de ropa en el tambor

- Siempre que sea posible, es recomendable cargar la lavadora a su máxima capacidad. Con ello conseguirá reducir considerablemente los consumos de agua y energía.
- Cuando tenga que lavar ropa muy sucia o bien algunas prendas de ropa esponjosas (Toallas, ropa de baño, etc.), es aconsejable reducir la carga máxima prevista.
- Le recomendamos lavar siempre que le sea posible prendas de ropa de diferentes tamaños en un mismo programa de lavado. De este modo se refuerza la acción del lavado, favoreciéndose la

distribución de la ropa dentro del tambor a la hora del centrifugado; trabajando la máquina más silenciosamente.

Consejos generales sobre el lavado

- Si se lavan prendas de ropa que soportan diversas temperaturas de lavado, se debe elegir siempre la temperatura más baja.
- Como norma general, los blanqueantes sólo pueden utilizarse para lavar tejidos blancos resistentes como el algodón, el lino, etc...
- Las prendas de fibra sintética, mixtas y delicadas lávelas en programas delicados evitará la formación de arrugas difíciles de eliminar en el planchado.
- Los programas delicados y muy delicados, es aconsejable complementarlos con un centrifugado breve, de esta forma aumentará la eficacia de los aclarados y retirará la ropa bien escurrida.

Consejos Generales

Mantenimiento

Antes de llevar a cabo cualquier operación de limpieza o mantenimiento, es aconsejable desconectar la lavadora de la red eléctrica.

Limpieza

Después de cada lavado deje abierta la PUERTA DE CARGA durante un tiempo con el fin de que el aire circule libremente por el interior de la máquina.

De vez en cuando, es aconsejable, realizar un Ciclo de Lavado completo empleando un producto descalcificante, de esta forma alargará la vida de su lavadora.

Limpieza exterior

Para la limpieza exterior de la lavadora emplee agua templada jabonosa, o un agente de limpieza suave que no sea abrasivo ni disolvente. A continuación, séquelo bien con un paño suave.

Limpieza de la cubeta de detergente

Limpie la CUBETA DE DETERGENTE siempre que aprecie en ella residuos de algún producto de lavado, para ello realice las siguientes operaciones:

1. Extraiga totalmente la CUBETA DE DETERGENTE tirando del asa hacia afuera.
2. Limpie los COMPARTIMENTOS de la CUBETA, emplee para ello agua templada y un cepillo.
3. Limpie también los SIFONES de las cubetas de líquido. (Fig.3)

Una vez realizadas éstas operaciones, vuelva a introducir la cubeta en la lavadora.

Guía para la solución de problemas

En el caso de presentarse algún problema en el uso de su lavadora, probablemente pueda usted resolverlo tras la consulta de indicaciones que siguen.

De no ser así, desenchufe el aparato y póngase en contacto con el SERVICIO de ASISTENCIA TÉCNICA. En el interior no existe ningún fusible o componente análogo que pueda ser sustituido por el usuario. Le rogamos no abra en ningún caso el aparato.

La lavadora no se pone en marcha

- No hay tensión.
- La lavadora no está conectada a la red eléctrica.
- Los fusibles de la instalación eléctrica están "saltados".
- La puerta de la lavadora no está bien cerrada.
- La tecla de Marcha está sin pulsar.

La lavadora no carga agua

- No hay agua en la red.
- El grifo de la entrada de agua no está abierto.
- El filtro de la manguera está obstruido.

- El tubo de alimentación, está estrangulado.

La lavadora ni desagua ni centrifuga

- El tubo de desagüe está estrangulado.

La lavadora vibra o saca ruido excesivo

- Los TORNILLOS DE FIJACIÓN INTERNA no han sido extraídos.
- La lavadora está mal nivelada. (Consulte el manual de Instalación).

Importante:

Algunos modelos (alta velocidad de centrifugado) disponen de un sistema de seguridad en el centrifugado que impiden que este se realice en el caso de que la distribución de la ropa en el tambor se haya concentrado de forma que se alcanzaría un nivel excesivo de vibraciones. Si en algún caso detectara Ud. que la ropa no sale convenientemente escurrida, vuelva a intentar centrifugarla después de haber repartido de forma más uniforme la ropa en el tambor.

Instrucciones para el secado

Sistema de secado

El secado se realiza por circulación de aire caliente en circuito cerrado y condensación de vahos mediante refrigeración con agua de la red.

Por ello ES NECESARIO, TAMBIÉN DURANTE LOS CICLOS DE SECADO, QUE EL GRIFO DE ENTRADA DE AGUA PERMANEZCA ABIERTO.

Simultáneamente la bomba de desagüe entrará en funcionamiento a intervalos regulares durante todo el secado para evacuar el agua de refrigeración junto con la que resulte de la condensación.

Durante los minutos finales del ciclo de secado, no se produce el calentamiento del aire circulante. Con ello se consigue equilibrar las temperaturas en el interior evitando la formación de arrugas. Se recomien-

da NO INTERRUMPIR NUNCA ESTA TEMPORIZACIÓN FINAL.

Preparación de la ropa

Compruebe los consejos indicados por el fabricante en las etiquetas de las prendas y asegúrese que admiten el secado a máquina.

No introduzca prendas excesivamente sensibles como cortinas, artículos de lana, seda, piezas que contengan goma-espuma o materiales similares.

IMPORTANTE:

Sólo los tejidos previamente lavados con agua pueden ser secados con aire caliente; nunca debe intentarse secar prendas tratadas con productos de limpieza inflamables (gasolina, alcohol, ceras, quitamanchas, etc.) debido al peligro de incendio que ello supone.

La cantidad máxima de ropa que se recomienda secar es la equivalente a 2.5 kg. de ropa seca en el caso de tejidos resistentes y de 1.5 kg. para prendas delicadas. Es decir, si realiza un programa de lavado a carga completa y a continuación desea realizar el secado, deberá repartir la carga de ropa en dos secados.

Programación

Su lavadora-secadora dispone de dos programas básicos de secado:

- Ropa resistente, algodón (posición **S**)
- Prendas delicadas, sintéticas (posición **D**)

La selección de uno u otro se realiza con el Mando Selector de programas (6). El secado del programa **D** se realiza a menor temperatura que el del secado **S**.

NOTA:

Recuerde que es conveniente permitir a la lavadora equilibrar la temperatura final evitando la formación de arrugas. Por ello, si desea acortar un ciclo de secado ya iniciado, se recomienda llevar el Mando Selector de tiempo de secado (7) a la marca , permitiendo por lo tanto el funcionamiento durante unos minutos de la ventilación con aire frío.

Tiempo de secado

El tiempo necesario para el secado depende del tejido y dimensiones de las prendas y carga de ropa, por lo que necesitará de un periodo de práctica para la selección del tiempo de secado.

No obstante, y a modo de orientación, en la siguiente tabla le indicamos algunos valores.

Tiempo en minutos				
Carga de ropa (kg)	Ropa resistente		Ropa delicada	
	Secado total	Punto plancha	Secado total	Punto plancha
0.5	25	30	35	40
1.5	50	65	80	100
2.5	85	100	—	—

ITALIANO

Manuale di
istruzioni per
l'uso e la
manutenzione

Indice

Sempre pensiamo a Lei.....	19
Conoscere la lavabiancheria.....	19
Avvertenze prima di usare l'apparecchio per la prima volta	19
Installazione	19
Targhetta delle caratteristiche tecniche	19
Fissaggio per il trasporto.....	19
Descrizione della lavabiancheria.....	19
Cruscotto.....	19
Impiego delle manopole di selezione.....	19
Manopola di selezione dei programmi.....	19
Manopola di selezione delle temperature.....	20
Manopola di selezione del tempo di asciugatura.....	20
Impiego dei tasti.....	20
Tasto di avvio/arresto	20
Tasti delle funzioni addizionali	20
Avvio	21
Carico della biancheria nel cestello.....	21
Carico del detersivo e degli additivi	22
Impostazione del programma di lavaggio.....	23
Tabella dei programmi.....	23
Guida di programmi.....	24-25
Pulizia prima dell'uso	26
Pulizia e cure particolari	26
Consigli utili per ottimizzare il lavaggio.....	26
Consigli generali	28
Guida alla soluzione dei problemi.....	29
Istruzioni per l'asciugatura.....	29

Sempre pensiamo a Lei

Sappiamo che Lei è la cosa più importante e cerchiamo sempre di offrirle un servizio migliore, per questo abbiamo stilato questo manuale di istruzioni che le sarà utile per conoscere la sua lavabiancheria: LEGGERLO ATTENTAMENTE. La lettura di questo manuale le consentirà di ottenere la massima resa e tutte le prestazioni per le quali è stata progettato l'apparecchio, evitando inoltre eventuali inconvenienti e avarie in cui si potrebbe incorrere se non lo si legge. lo si legge.

Conoscere la lavabiancheria

Prima di tutto è necessario conoscere perfettamente la lavabiancheria. Per aiutarla a riconoscere ogni dispositivo e gli elementi di cui è munita, abbiamo allegato alcune figure illustrative alla fine di questo manuale di istruzioni, sul risvolto posteriore della copertina. La preghiamo di consultarle: in esse infatti appare una serie di illustrazioni che indubbiamente le saranno utili per comprendere il testo e individuare visivamente tutti gli elementi che compongono l'apparecchio.

Avvertenze prima di usare l'apparecchio per la prima volta

Installazione

È indispensabile che le operazioni di installazione siano effettuate da un ADDETTO QUALIFICATO come dettato dalle norme in vigore. Le istruzioni specifiche sono riportate sul MANUALE DI INSTALLAZIONE.

Targhetta delle caratteristiche tecniche

La TARGHETTA DELLE CARATTERISTICHE TECNICHE è applicata sulla lavabiancheria. Vi sono riportati i dati tecnici e di identificazione dell'apparecchio. CONSULTARE QUESTA TABELLA PRIMA DI ESEGUIRE I COLLEGAMENTI ELETTRICI.

Fissaggio per il trasporto

Prima di mettere in funzionamento la lavabiancheria, è indispensabile togliere le VITI DI FISSAGGIO INTERNE, previste per il trasporto. Per farlo, consultare il MANUALE DI INSTALLAZIONE.

Descrizione della lavabiancheria (Fig. 1)

1. TOP
2. OBLÒ
3. MANIGLIA PER L'APERTURA DELL'OBLÒ
4. PORTA PANNELLABILE (A SECONDA DEL MODELLO)
5. ZOCCOLO (A SECONDA DEL MODELLO)

Cruscotto (Fig. 2)

6. Manopola di selezione dei programmi.
7. Manopola di selezione del tempo di asciugatura.
8. Manopola di selezione della temperatura.
9. Tasti delle funzioni addizionali.
10. Vaschetta del detersivo.
11. Spia di funzionamento.

Impiego delle manopole

Manopola di selezione dei programmi

Con questa manopola è possibile impostare il programma di lavaggio e di asciugatura richiesto. Per farlo, girala in senso orario fino a fare coincidere l'indicatore con il numero o la lettera del programma richiesto. **NON FORZARE MAI LA MANOPOLA IN SENSO CONTRARIO.**

Questa manopola consente di impostare programmi di lavaggio (contraddistinti dai numeri) o di asciugatura (contraddistinti dalle lettere).

Se si seleziona il programma numero 1 o 2 di lavaggio normale oppure il numero 7 o 8 di lavaggio delicato, si vedrà che in meno di 1 minuto il selettore dei programmi avanza fino alla fine della linea punteggiata (vedi Fig. 2A). Ciò è dovuto al sistema di controllo elettronico di avanzamento del programma di cui dispone la lavabiancheria che

consente di ottenere il massimo rendimento dal detersivo e quindi anche un consumo ottimale di acqua e di energia, a seconda della quantità di biancheria da lavare.

Dispone di un'**asciugatura normale** e di un'**asciugatura delicata** contraddistinte rispettivamente dalle lettere **S** e **D**.

La **Fine del programma di lavaggio** si verifica quando la manopola di selezione dei programmi si trova in una delle posizioni indicate con la lettera **▽** (Fig. 2A).

Manopola di selezione della temperatura

Con questa manopola è possibile impostare la temperatura di lavaggio richiesta. Per farlo, girare la manopola fino a fare coincidere l'indicatore con il numero che corrisponde alla temperatura richiesta.

Se si desidera effettuare il lavaggio senza che si scaldi l'acqua, fare coincidere l'indicatore con il simbolo del freddo *****.

Manopola di selezione del tempo di asciugatura

Con questa manopola è possibile impostare il tempo di asciugatura che si ritenga necessario per la biancheria. Per farlo, girarla in senso orario fino a far coincidere l'indicatore stampato sul cruscotto con il numero di minuti richiesto. I tempi sono indicati in minuti.

La Fine del programma di asciugatura si ha quando la manopola di selezione del tempo di asciugatura (7) si trova sulla posizione **STOP**. Se con questa manopola è stato impostato un tempo di asciugatura, dopo ogni programma di lavaggio verrà effettuata l'asciugatura. Se l'asciugatura non è richiesta, mettere sempre la manopola sulla posizione **STOP**.

Impiego dei tasti

Tasto di avvio/arresto



Se il programma si svolge senza interruzioni, l'oblò potrà essere aperto una volta concluso il programma e trascorso il tempo necessario per il disinserimento del dispositivo di sicurezza di blocco dell'oblò, incorporato nella lavabiancheria (**circa 2 minuti**).

Durante il funzionamento della lavabiancheria, il ciclo di lavaggio e asciugatura può essere interrotto premendo il tasto sulla posizione di arresto, spegnendo così la spia di funzionamento (11).

Mettendo il tasto sulla posizione di avvio, il programma riprende dalla stessa fase del ciclo in cui era stato interrotto. Se si effettua questa operazione per aggiungere o estrarre un capo, assicurarsi che il livello dell'acqua non superi quello di straripamento dell'oblò e che la temperatura all'interno non sia elevata. Tenere presente che, dopo lo spegnimento della spia, è necessario attendere il tempo necessario per permettere il disinserimento del dispositivo di blocco di sicurezza dell'oblò.

Tasti delle funzioni aggiuntive

Questi tasti offrono la possibilità di aggiungere una serie di funzioni e prestazioni aggiuntive a qualunque programma di lavaggio impostato in precedenza, il che consente di impostare un lavaggio su misura per rispondere alle esigenze di ciascun capo.

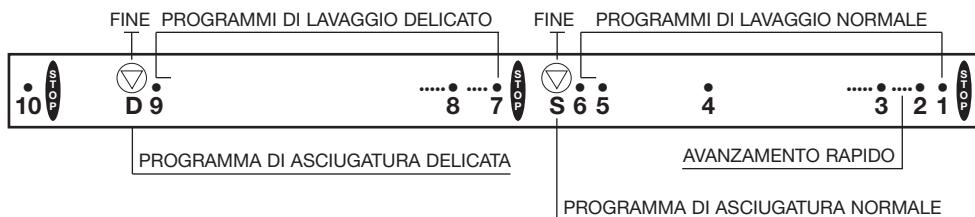

Fig. 2A

Le funzioni si attivano premendo l'apposito tasto.

A seconda del modello prescelto, la sua lavabiancheria dispone di alcune delle funzioni descritte di seguito:

– **Tasto di esclusione della centrifuga**



Premendo questo tasto, la fase di centrifuga viene esclusa da qualunque programma impostato, evitando la formazione di pieghe nel lavaggio di tessuti speciali.

– **Tasto di selezione della centrifuga**



Questo tasto consente di ridurre la velocità della centrifuga. Tale riduzione è particolarmente indicata per lavare della biancheria molto usata o con particolari finiture.

Se dopo il lavaggio si desidera eseguire un'asciugatura, occorre tenere conto del fatto che aumenta il tempo della medesima, incrementandone quindi il costo.

– **Tasto antipiega**



Premendo questo tasto il programma si interrompe all'ultimo risciacquo e la biancheria rimane galleggiando nell'acqua del cestello, evitando così la formazione di pieghe. Premere di nuovo il tasto per concludere il programma o impostare il programma di solo scarico per evitare la centrifuga.

Avvio

Con questa lavabiancheria è possibile effettuare un programma di lavaggio, un programma di asciugatura o un programma di lavaggio seguito da uno di asciugatura (asciugatura abbinata).

Ciascuno di questi tre casi viene spiegato di seguito.

– **Selezione di un programma solamente di lavaggio**

1. Impostare il numero di programma di lavaggio richiesto mediante la manopola di selezione dei programmi (6).

2. La manopola di selezione del tempo di asciugatura (7) deve trovarsi sulla posizione STOP.
3. Impostare la temperatura di lavaggio richiesta mediante la manopola di selezione della temperatura (8).
4. Se lo si desidera, impostare le funzioni aggiuntive richieste mediante gli appositi tasti.
5. Premere il tasto di avvio.

– **Selezione di un programma di lavaggio seguito dall'asciugatura**

Le operazioni da eseguire sono le stesse che per impostare un programma di lavaggio, salvo che occorre impostare il tempo di asciugatura richiesto mediante l'apposita manopola di selezione (7).

– **Selezione di un programma solamente di asciugatura**

1. A seconda del tipo di asciugatura richiesto (S o D), impostare la lettera relativa tramite la manopola di selezione dei programmi (6).
2. Impostare il tempo di asciugatura richiesto con la manopola di selezione del tempo di asciugatura (7).
3. Premere il tasto di avvio.

Carico dei capi nella lavabiancheria

Apertura dell'oblò

Per aprire l'oblò del cestello, tirare all'esterno la maniglia 3 (Fig. 1).

Carico della biancheria nel cestello

Per il carico della biancheria nel cestello, si consiglia di eseguire le seguenti operazioni:

- Assicurarsi di avere svuotato tutte le tasche.
- Spiegare bene i capi di biancheria.
- Inserire i capi nel cestello uno ad uno, evitando che rimangano avviluppati tra loro. Mettere i capi dalle dimensioni più ridotte sul fondo del cestello.

- Non comprimere i capi.
- Tenere conto del peso del carico di biancheria consigliato per i vari programmi.
- Quando si tratta di lavare biancheria da bagno, cercare di non lavarla da sola, ma di mescolarla con altri capi.

Una volta caricata la biancheria all'interno del cestello, chiudere l'oblò premendolo fino a notarne la chiusura. Fare attenzione che nessun capo resti impigliato tra l'oblò e la guarnizione di gomma.

Carico del detersivo e degli additivi

Versare il detersivo o l'additivo nella vaschetta del detersivo (Fig. 3) prima dell'inizio del programma di lavaggio. La vaschetta del detersivo della lavabiancheria dispone, a seconda del modello, di tre o quattro scomparti contraddistinti dai simboli seguenti:

Scomparto:  Vi si versa il detersivo per il PRELAVAGGIO.

Scomparto:  Vi si versa il detersivo per il LAVAGGIO.

Scomparto:  Vi si versano, se richiesto, gli additivi liquidi come amido, ammorbidente, ecc.

Scomparto:  Vi si versano, se richiesto, gli sbiancanti liquidi: candeggina, ecc.

Nota: il livello di liquido non deve mai oltrepassare l'indicazione MAX. (Fig. 3).

Vaschetta opzionale

In questa lavabiancheria si possono impiegare anche i detersivi liquidi, grazie all'apposita vaschetta opzionale che si può

acquistare presso la RETE DI ASSISTENZA TECNICA. La vaschetta opzionale va inserita nello SCOMPARTO  della vaschetta del detersivo (Fig. 3). Per quanto riguarda le dosi, attenersi sempre alle istruzioni fornite sulle confezioni del detersivo. In ogni caso, il livello di detersivo non deve mai oltrepassare l'indicazione MAX di riferimento, stampata sulla parete della vaschetta.

Detersivo

Usare esclusivamente detersivi adatti al lavaggio di biancheria in lavatrici automatiche, prodotti di buona qualità e che non facciano schiuma. Per il lavaggio dei capi in lana, usare esclusivamente detersivi neutri.

Dosaggio del detersivo

Ricordare che la dose di detersivo da impiegare dipende sempre da questi fattori:

- Quantità di biancheria da lavare.
- Tipo di biancheria da lavare.
- Grado di sporcizia della biancheria.
- Durezza dell'acqua.

l'impiego di una quantità maggiore rispetto a quella necessaria non serve a migliorare i risultati di lavaggio e oltre a comportare uno spreco economico, contribuisce negativamente alla conservazione dell'ambiente.

Per i programmi di lavaggio senza prelavaggio, si consiglia l'impiego di detersivi che possano essere immessi direttamente all'interno del cestello. In ogni caso, si consiglia di attenersi alle indicazioni riportate sulla confezione del detersivo.

La seguente tabella serve da guida per dosare il detersivo a seconda della durezza dell'acqua e della quantità di biancheria da lavare.

	CARICO DI BIANCHERIA IN KG.			
	5	3,5	2,5	1
Durezza dell'acqua (Gradi francesi)	Dose di detersivo in grammi			
Dolce (fino a 12)	90	80	65	55
Media (12/25)	125	115	90	75
Dura (25/37)	160	140	110	90
Molto dura (más de 37)	180	160	130	110
<p>Le informazioni sul grado di durezza dell'acqua possono essere richieste presso gli enti locali competenti. Se le informazioni sono in gradi tedeschi, si ottiene l'equivalente moltiplicando il dato per 1,78.</p>				

Impostazione del programma di lavaggio

Lei dispone di una LAVABIANCHERIA MULTIPROGRAMMA che consente di adattarsi al lavaggio di ogni tipo di biancheria.

Per questo dispone di 2 tipi di programmi:

- 1.- PROGRAMMI NORMALI, indicati per il lavaggio di capi resistenti.
- 2.- PROGRAMMI DELICATI, indicati per il lavaggio di tessuti delicati.

I sistemi di lavaggio che presenta la lavabiancheria sono adatti al lavaggio di capi di cotone, sintetici, in lana, in seta e acrilici.

I PROGRAMMI si differenziano fondamentalmente per il ritmo di rotazione del cestello, oltre che per la temperatura, il tempo di lavaggio e il livello dell'acqua.

In genere i CICLI NORMALI sono adatti al lavaggio di tessuti resistenti come cotone, sintetici resistenti, lino, ecc., mentre i CICLI DELICATI, con un ritmo di rotazione del cestello più delicato, una temperatura minore e un maggior livello di acqua, sono studiati per il lavaggio di capi sintetici, in lana, in seta, ecc. I modelli muniti di mano-

pola di selezione della temperatura di lavaggio dispongono della regolazione automatica di carico variabile, in modo che il consumo di acqua e di energia siano regolati automaticamente in funzione della quantità di biancheria da lavare.

Tabella dei programmi

Si presenta di seguito una TABELLA DEI PROGRAMMI particolareggiata. Conviene consultarla, dato che vi sono riportati i dati relativi ai vari tipi di programmi che offre la lavabiancheria.

























Il riassunto della tabella è riportato sul pannello frontale o superiore della vaschetta del detersivo o su una apposita scheda allegata alla cartella della documentazione.

Ricordiamo che oltre ai programmi di lavaggio citati di seguito, la lavabiancheria dispone di due tipi di programma di asciugatura:

- Programma **S: ASCIUGATURA NORMALE**
- Programma **D: ASCIUGATURA DELICATA**

Guida ai programmi
Programmi di lavaggio normali:
 Tessuti di cotone, lino, canapa, ecc.



Carico massimo consigliabile: 5,0 Kg.

Posizione programma	DESCRIZIONE DEL PROGRAMMA	Temperature consigliate	Scoperto del prodotto di lavaggio	Simboli della biancheria	Grado di sporco e bianco/colori	Durata stimata (minuti)	kWh/l
1	Prelavaggio, seguito da lavaggio, risciacqui, assorbimento automatico degli additivi richiesti e centrifuga finale.	90-70° C	 		Molto sporco Bianco	115-135	$\frac{1.20-1.75}{53}$
		60-50° C	 		Molto sporco Colori resistenti	115-130	$\frac{0.90-1.05}{53}$
		40-Freddo	 		Molto sporco Colori delicati	95-115	$\frac{0.15-0.60}{53}$
2	Lavaggio, risciacqui, assorbimento automatico degli additivi richiesti e centrifuga finale.	90-70° C	 		Sporco Bianco	110-130	$\frac{1.20-1.75}{53}$
		60-50° C	 		Molto sporco Colori resistenti	120-135	$\frac{0.90-1.05}{53}$
		40-Freddo	 		Poco sporco Colori delicati	95-120	$\frac{0.15-0.60}{53}$
3	Lavaggio breve , risciacqui, assorbimento automatico degli additivi richiesti e centrifuga finale (carico massimo consigliato: 2,5 kg.).	40-Freddo	 		Poco sporco Colori delicati	40-45	$\frac{0.15-0.30}{35}$
4	Risciacqui con assorbimento automatico degli additivi richiesti e centrifuga finale.		 		Tessuti resistenti.	35	$\frac{0.05}{40}$
5	Risciacqui con assorbimento automatico dell'ammorbidente e centrifuga finale.				Tessuti resistenti.	10	$\frac{0.05}{15}$
6	Scarico e centrifuga prolungata.				Tessuti resistenti.	8	$\frac{0.05}{0}$

Programmi di lavaggio delicati:

Tessuti delicati sintetici, misti, ecc.



Carico massimo consigliabile: 2,5 Kg.

Posizione programma	DESCRIZIONE DEL PROGRAMMA	Temperature consigliate	Scomparto prodotto di lavaggio	Simboli della biancheria	Grado di sporco e bianco/colori	Durata stimata (minuti)	kWh/1
7	Lavaggio, risciacqui, assorbimento automatico degli additivi richiesti e centrifuga finale.	60-50° C			Sporco Bianco	60-65	$\frac{0.50-0.70}{48}$
		40-Freddo					
9	Scarico e centrifuga leggera.				Tessuti delicati.	5	$\frac{0.05}{0}$

Programmi di lavaggio della lana:

Tessuti in lana

Carico massimo consigliabile: 1,0 Kg.

Posizione programma	DESCRIZIONE DEL PROGRAMMA	Temperature consigliate	Scomparto prodotto di lavaggio	Simboli della biancheria	Grado di sporco e bianco/colori	Durata stimata (minuti)	kWh/1
8	Lavaggio, risciacqui, assorbimento automatico degli additivi richiesti e centrifuga finale.	40-Freddo			Poco sporco Colori delicati	30-45	$\frac{0.05-0.50}{52}$
10	Scarico senza centrifuga.					2	$\frac{0}{0}$

Pulizia prima dell'uso

Per scaricare e pulire l'interno della lavabiancheria dagli eventuali residui dei materiali lubrificanti e dall'acqua di collaudo, prima di usare la lavabiancheria per la prima volta conviene eseguirne la pulizia. Per farlo, effettuare le operazioni seguenti:

- Scaricare l'acqua residua (Programma 13).
- Versare una dose di detersivo nello SCOMPARTO  della VASCHETTA DEL DETERSIVO.
- Impostare con la manopola di selezione dei programmi (6) il PROGRAMMA DI LAVAGGIO N. 2 (90° C senza prelavaggio).
- Mettere in funzione la lavabiancheria.
- Attendere che finisca il PROGRAMMA.

Pulizia e cure particolari

(Fig. 6)

La lavabiancheria dispone di pompa autopulente e quindi non richiede operazioni di pulizia e manutenzione. Tuttavia, può succedere che qualche oggetto cada accidentalmente nella pompa (ad esempio, bottoni, monete, spilli, ecc.): per evitare di espellerli dal tubo di scarico è stato previsto un apposito filtro posto sulla parte anteriore della pompa, evitando così anche eventuali ostruzioni. Per accedere al filtro, rimuovere lo zoccolo che riveste la parte inferiore della lavabiancheria (figura 1) procedendo come segue:

Servendosi di un cacciavite, smontare in primo luogo le due viti laterali (A), quindi disincastrare la linguetta (D) nella parte superiore, girare nel senso indicato dalla freccia (F) e poi disincastrare le tre linguette (B).

Predisporre sotto il filtro un recipiente piatto per raccogliere la scarsa quantità

di acqua che fuoriesce quando si estrae il coperchio del filtro.

Girare il coperchio del filtro in senso antiorario ed eliminare dal vano della pompa i residui o i piccoli oggetti accumulatisi con il tempo.

Per il montaggio, ripetere le stesse operazioni in senso inverso, accertandosi di chiudere correttamente il coperchio del filtro.

Attenzione: per ragioni di sicurezza, prima di rimuovere lo zoccolo, assicurarsi che il ciclo di lavaggio si sia concluso e disinserire la spina dell'apparecchio dalla presa di corrente.

Consigli utili per ottimizzare il lavaggio

Presentiamo di seguito una serie di consigli da tenere presenti per usare la lavabiancheria. Questi consigli riguardano i vari tipi di biancheria che si possono lavare e i diversi tipi di detersivo che è possibile impiegare. Conviene leggerli attentamente, dato che la loro conoscenza sarà utile per ottenere migliori risultati di lavaggio e una perfetta manutenzione della lavabiancheria.

Classificazione della biancheria

Classificare i vari capi a seconda di:

- COLORE
- SPORCO
- SENSIBILITÀ

Colore

- Prima di caricare la biancheria nella lavabiancheria, selezionare i capi a seconda del tipo di tessuto e della solidità dei colori.
- Lavare separatamente i capi di colore bianco e quelli colorati.
- Se i capi colorati sono nuovi, si consiglia di lavarli separatamente alcune volte.

Sporco

- Classificare i capi a seconda del livello di sporco e dare un trattamento speciale ai capi molto sporchi o che presentino un tipo di macchia speciale.
- Dare un trattamento preventivo alle zone più sporche, specie i colletti e i polsini.
- È consigliabile lavare i capi poco sporchi con un programma breve. In tal modo, oltre ad ottenere un eccellente risultato di lavaggio, si risparmia anche energia.
- I capi con un livello di sporco normale vanno lavati con un programma di lavaggio normale.
- Lavare i capi molto sporchi con un programma lungo con prelavaggio.

Sensibilità

- Alcuni capi, per il tipo di tessuto o la lavorazione, possono essere sensibili al movimento. Per lavarli, consigliamo di impiegare i PROGRAMMI DELICATI di cui dispone la lavabiancheria.
- I capi in lana si possono lavare con un PROGRAMMA SPECIALE LANA di cui dispone la lavabiancheria.

Verificare in precedenza che i capi in lana possano essere lavati in lavatrice.

Simboli delle etichette

Questi simboli sono normalmente riportati sulle etichette applicate ai colletti e alle cuciture laterali dei capi. Questi simboli indicano:

- Temperatura massima di LAVAGGIO.
- Tipo di pulizia cui possono essere sottoposti o meno.
- Prodotti con cui possono essere lavati o meno.
- Trattamenti riguardanti la cura del capo.
- Temperatura e modo corretto di stiratura.

Disegni dei simboli delle etichette



Si può lavare a 30° C.



Si può lavare a 40° C.



Si può lavare a 60° C. Capo colorato.



Si può lavare a 90° C. Capo resistente.



Non si può lavare in casa.



Si può usare a candeggina.



Si può usare a candeggina.



Non si può usare a candeggina.



Pulire a secco.



Non pulire a secco.



Si può asciugare in lavatrice.



Non si può asciugare in lavatrice.



Pulizia a secco e trattamento speciale.



Pulire a secco. Usare solo solventi minerali, benzina, acquaaragia, ecc.



Pulire a secco. Oltre ai prodotti precedenti si può usare anche il percloroetilene.



Pulire a secco. Si possono usare tutti i solventi comuni.



Stirare a bassa temperatura.



Stirare a temperatura media.



Stirare a temperatura alta.



Non stirare in casa.



Lana.

Trattamento delle macchie

Spesso, dato il tipo e le caratteristiche di alcune macchie, non si ottiene il risultato di lavaggio richiesto. Viene presentata di seguito una serie di trattamenti speciali cui si possono sottoporre queste macchie prima di mettere i capi nella lavabiancheria.

Macchie solubili in acqua

Trattare queste macchie, anche se sono ribelli, con un impasto di detersivo o un apposito preparato.

Macchie insolubili in acqua

Trattare queste macchie con un apposito preparato.

Macchie speciali

Pennarello e penna a sfera: strofinare con un panno imbevuto di alcol.

Cera delle candele: coprire la macchia con una carta assorbente e stirare ad una temperatura adatta al tipo di tessuto. In caso necessario, ripetere l'operazione.

Resina, grasso e crema per la pelle: pulire con benzina smacchiante e quindi lavare.

Catrame: strofinare con del burro, lasciare agire per un po' di tempo e quindi lavare.

Sangue, latte e uova: immergere la macchia in acqua fredda e lavare con un detersivo enzimatico a una temperatura da 50°C a 60°C, purché il tipo di tessuto lo consenta.

Frutta, caffè e vino: queste macchie normalmente scompaiono dopo alcuni lavaggi.

In caso di macchia non lavabile o particolarmente critica, rivolgersi ad uno specialista. In ogni caso, **NON IMPIEGARE PRODOTTI CHIMICI IN QUESTA LAVABIANCHERIA.**

Consigli utili per caricare la biancheria nel cestello

- Cercare sempre di caricare la lavabiancheria alla massima capacità. Si riesce così a ridurre considerevolmente il consumo di acqua e di energia.
- Quando sia necessario lavare della biancheria molto sporca o capi in spugna (asciugamani, biancheria da bagno, ecc.) è consigliabile ridurre il carico massimo previsto.
- Consigliamo di lavare, nei limiti del possibile, capi di dimensioni diverse nello stesso programma di lavaggio. In tal modo si rafforza l'azione di lavaggio, favorendo la distribuzione della biancheria nel cestello quando si esegue la centrifuga, per cui l'apparecchio funziona più silenziosamente.

Consigli generici per il lavaggio

- Se si lavano dei capi che sopportano temperature di lavaggio diverse, scegliere sempre la temperatura più bassa.
- Come norma generale, gli sbiancanti possono essere usati solo per il lavaggio di tessuti di colore bianco e resistenti come cotone, lino, ecc.
- I capi in fibra sintetica, misti e delicati vanno lavati con programmi delicati, evitando la formazione di pieghe difficili da eliminare con la stiratura.
- È consigliabile completare i programmi delicati e molto delicati con una breve centrifuga, aumenterà così l'efficacia dei risciacqui e il bucato risulterà ben strizzato.

Consigli generali

Manutenzione

Prima di eseguire qualunque operazione di pulizia o manutenzione, è consigliabile staccare la lavabiancheria dalla presa di corrente.

Pulizia

Dopo ogni lavaggio, lasciare aperto l'OBLÒ per qualche tempo per permettere la libera circolazione dell'aria all'interno.

Di tanto in tanto, è consigliabile effettuare un ciclo di lavaggio completo usando un prodotto anticalcare, per aumentare così la vita utile della lavabiancheria.

Pulizia dell'esterno

Per la pulizia dell'esterno della lavabiancheria, usare acqua tiepida insaponata o un prodotto leggero senza abrasivi né solventi. Asciugare quindi con uno strofinaccio morbido.

Pulizia della vaschetta del detersivo

Pulire la VASCHETTA DEL DETERSIVO quando vi si osservino dei residui di prodotti per il lavaggio. Per farlo, eseguire le seguenti operazioni:

- 1.- Estrarre completamente la vaschetta del detersivo, tirandone l'impugnatura.
- 2.- Pulire gli SCOMPARTI della vaschetta usando acqua tiepida e uno spazzolino.
- 3.- Pulire anche i SIFONI delle vaschette per i liquidi.

Dopo aver eseguito queste operazioni, rimettere a posto la vaschetta.

Guida alla soluzione dei problemi

Se si presentasse qualche inconveniente nell'uso della lavabiancheria, è probabile che possa risolverlo dopo aver consultato le indicazioni seguenti.

In caso contrario, staccare l'apparecchio e rivolgersi al SERVIZIO DI ASSISTENZA TECNICA. All'interno dell'apparecchio non c'è nessun fusibile o componente analogo che possa essere sostituito dall'utente. **NON APRIRE MAI L'APPARECCHIO.**

La lavabiancheria non si mette in funzione

- Non arriva corrente.
- La lavabiancheria non è collegata alla rete elettrica.
- I fusibili dell'impianto elettrico sono «saltati».
- l'oblò della lavabiancheria non è ben chiuso.
- Il tasto di avvio non è stato premuto.

La lavatrice non carica l'acqua

- Non c'è acqua in rete.
- Non è stato aperto il rubinetto dell'acqua.
- Il filtro del tubo è ostruito.
- Il tubo di carico è strangolato.

La lavabiancheria non scarica l'acqua, nè esegue la centrifuga

- Il tubo di scarico è strangolato.

La lavatrice vibra o fa un rumore eccessivo

- Non sono state estratte le VITI DI FISSAGGIO INTERNE.- La lavabiancheria non è ben livellata (consultare il manuale di installazione).

Nota bene:

Alcuni modelli (alta velocità di centrifuga) dispongono di un sistema di sicurezza della centrifuga che impedisce l'esecuzione della medesima se la distribuzione della biancheria nel cestello è stata concentrata in modo tale che si raggiungerebbe un livello eccessivo di vibrazioni. Se si rilevasse che la biancheria non viene strizzata convenientemente, cercare di centrifugare nuovamente, dopo aver distribuito più uniformemente la biancheria nel cestello.

Istruzioni per l'asciugatura

Sistema di asciugatura

l'asciugatura si effettua mediante la circolazione di aria calda in circuito chiuso e condensazione del vapore mediante il raffreddamento con acqua di rete.

Per questo, È NECESSARIO CHE IL RUBINETTO DI ALIMENTAZIONE DELL'ACQUA RIMANGA APERTO ANCHE NEI CICLI DI ASCIUGATURA.

Allo stesso tempo, per tutta l'asciugatura, entra in funzione a intervalli regolari la pompa di scarico per scaricare l'acqua di raffreddamento insieme a quella risultante dalla condensa.

Negli ultimi minuti del ciclo di asciugatura non si verifica il riscaldamento dell'aria in circolazione, per cui si riesce ad equilibrare le temperature all'interno, evitando così la formazione di pieghe. Si consiglia di **NON INTERRUPELLE MAI QUESTA TEMPORIZZAZIONE FINALE.**

Preparazione della biancheria

Verificare i consigli forniti dal fabbricante sulle etichette dei capi e assicurarsi che sopportano l'asciugatura in lavatrice. Non immettere capi eccessivamente delicati come tende, articoli in lana, seta, elementi

contenenti gommapiuma o materiali analoghi.

NOTA BENE:

Si possono asciugare con aria calda solo i tessuti precedentemente lavati in acqua. Non cercare mai di asciugare dei capi trattati con prodotti pulenti infiammabili (benzina, alcol, cere, smacchiatori, ecc.) a causa del pericolo di incendio che ciò comporta.

La quantità massima di biancheria che si consiglia di asciugare è equivalente a 2,5 kg. di biancheria asciutta nel caso dei capi resistenti e 1,5 kg. per i capi delicati. Perciò se si esegue un programma di lavaggio a pieno carico e poi si desidera eseguire l'asciugatura, si dovrà suddividere il carico di biancheria lavata in due asciugature.

Programmazione

La lavasciuga dispone di due programmi basilari di asciugatura:

- Capi resistenti, cotone (posizione **S**).
- Capi delicati, sintetici (posizione **D**).

L'impostazione di un programma o dell'altro si effettua con la manopola di selezione dei programmi (6).

l'asciugatura del programma **D** si effettua a una temperatura minore rispetto a quella del programma **S**.

È possibile eseguire programmi solamente di asciugatura o programmi di lavaggio seguiti dall'asciugatura (lavaggio-asciugatura abbinati).

NOTA:

Ricordare che è conveniente permettere alla lavabiancheria di equilibrare la temperatura finale evitando la formazione di pieghe. Perciò, se si desidera abbreviare un ciclo di asciugatura già in corso, si consiglia di spostare la manopola del tempo di asciugatura (7)  sulla marca permettendo pertanto il funzionamento per qualche minuto della ventilazione ad aria fredda.

Tempo di asciugatura

Il tempo necessario per l'asciugatura dipende dal tipo di tessuto, dalle dimensioni dei capi e dal carico di biancheria, per cui è necessaria un po' di pratica per impostare correttamente il tempo di asciugatura.

Comunque, nella tabella seguente vengono forniti alcuni valori orientativi.

Tempo in minuti				
Carico di biancheria (kg)	Capi resistenti		Capi delicati	
	Asciugatura totale	Pronto per lo stiro	Asciugatura totale	Pronto per lo stiro
0.5	25	30	35	40
1.5	50	65	80	100
2.5	85	100	—	—

Notice
d'instructions
d'utilisation et
d'entretien

Table des matières

Le fabricant pense à vous	33
Familiarisez-vous avec votre lave-linge	33
Avertissements préalables.....	33
Installation	33
Plaque des caractéristiques techniques	33
Sécurité de transport.....	33
Description du lave-linge	33
Bandeau de commandes	33
Utilisation des commandes de sélection.....	33
Commande sélecteur de programmes	33
Commande sélecteur de température.....	34
Commande sélecteur de temps de séchage.....	34
Utilisation des touches	34
Touche marche/arrêt	34
Touches des fonctions additionnelles.....	34
Mise en marche	35
Introduction du linge dans le tambour	35
Introduction du détergent et des additifs	36
Sélection du programme de lavage	37
Tableaux des programmes.....	37
Guide des programmes	38-39
Nettoyage préalable	40
Nettoyage et soins particuliers	40
Conseils pratiques pour un meilleur lavage.....	40
Conseils généraux	42
Guide pour la résolution de problèmes.....	43
Instructions pour le séchage	43

Le Fabricant pense à vous

Parce que pour le fabricant vous êtes le plus important et que nous essayons continuellement de vous offrir un meilleur service, nous avons élaboré cette Notice d'Instructions qui vous aidera à connaître votre LAVE-LINGE. LISEZ-LA ATTENTIVEMENT. Sa lecture vous permettra de tirer le maximum du rendement et des prestations pour lesquels il a été créé et vous évitera en outre d'éventuels problèmes ou pannes qui pourraient surgir.

Familiarisez-vous avec votre lave-linge

Vous devez avant tout vous familiariser avec votre lave-linge et le connaître parfaitement. Afin de vous aider à reconnaître les différents dispositifs et éléments dont il est doté, nous avons inclus dans cette notice des illustrations situées à la fin de la présente brochure, en quatrième page de couverture. Veuillez les consulter. Il s'agit d'une série d'illustrations qui vous aideront sans aucun doute à comprendre le texte et à repérer visuellement tous les éléments composant la machine.

Avertissements préalables

Installation

Il est indispensable que les opérations d'installation du LAVE-LINGE soient effectuées par du PERSONNEL QUALIFIÉ conformément aux normes en vigueur. Les instructions spécifiques d'installation sont indiquées dans la NOTICE D'INSTALLATION.

Plaque des caractéristiques techniques

Collée à l'arrière de votre LAVE-LINGE se trouve la PLAQUE des caractéristiques techniques où figurent les renseignements techniques et d'identification de l'appareil. CETTE PLAQUE DOIT ÊTRE CONSULTÉE AVANT LA RÉALISATION DES BRANCHEMENTS ÉLECTRIQUES.

Sécurité de transport

Avant la mise en service du lave-linge, n'oubliez pas qu'il est absolument nécessaire de retirer les VIS DE FIXATION INTERNE prévues pour le transport. Pour ce faire, consultez la NOTICE D'INSTALLATION.

Description du lave-linge

(Fig. 1)

1. PLAN DE TRAVAIL
2. PORTE DE CHARGEMENT
3. POIGNEE OUVERTURE PORTE DE CHARGEMENT
4. PORTE DECORABLE (SELON MODELE)
5. SOCLE (SELON MODELE)

Bandeau de commandes (Fig. 2)

6. Commande sélecteur de programmes.
7. Commande sélecteur de temps de séchage.
8. Commande sélecteur de température.
9. Touches de fonctions additionnelles.
10. Bac à détergent.
11. Voyant de fonctionnement.

Utilisation des commandes de sélection

Commande sélecteur de programmes

Avec cette commande, vous pourrez sélectionner le Programme de Lavage et de Séchage que vous souhaitez. Pour ce faire, faites-la tourner dans le sens des aiguilles d'une montre jusqu'à ce que le repère coïncide avec le numéro ou la lettre du programme souhaité. N'essayez JAMAIS DE FORCER LA COMMANDE en sens contraire.

Cette commande vous permet de sélectionner des programmes de lavage (repérés par des chiffres) et de séchage (repérés par des lettres).

Si vous sélectionnez le Programme 2 ou 3 de Lavage Normal, ou le 7 ou 8 de Lavage Délicat, vous remarquerez que la Commande Sélecteur de Programmes avance, et ce en moins d'1 minute, jusqu'à la fin de la ligne de Points (Cf. fig. 2A). Cela est dû au système de contrôle électronique d'avance du Programme que comporte la Machine à laver, ce dispositif permet une meilleure utilisation de la Lessive ainsi qu'une consommation optimisée d'eau et d'énergie, en fonction de la quantité de linge à laver.

L'appareil dispose d'un **séchage normal** et d'un **séchage délicat** repérés par les lettres **S** et **D** respectivement.

La **fin du programme de lavage** se produit lorsque la Commande Sélecteur de programmes arrive à l'une des positions repérées par la lettre **▽** (Fig. 2A).

Commande sélecteur de températures

Avec cette commande, vous pourrez sélectionner la température de lavage que vous souhaitez. Pour cela, faites-la tourner doucement jusqu'à ce que le chiffre correspondant à la température choisie coïncide avec le repère.

Si vous souhaitez laver sans chauffer l'eau, faites coïncider le repère de froid ***** avec l'indicateur.

Commande sélecteur de temps de séchage

Avec cette commande, vous pourrez sélectionner le temps de séchage que vous estimez nécessaire pour votre linge. Pour ce faire, faites-la tourner doucement dans le sens des aiguilles d'une montre jusqu'à ce que la durée en minutes coïncide avec le repère du bandeau de commandes. Les temps indiqués le sont en minutes.

La **fin du programme de séchage** se produit lorsque la Commande Sélecteur de temps de séchage (T) se trouve sur la position **STOP**. Si on a sélectionné une durée de séchage à l'aide de cette commande, tous les programmes de lavage effectueront un séchage. Si on ne souhaite pas de séchage, cette commande doit toujours être sur la position **STOP**.

Utilisation des touches

Touche marche/arrêt



Si le programme se déroule sans interruptions, la porte de chargement pourra être ouverte lorsque le programme sera terminé et que le temps nécessaire se soit écoulé pour que le Dispositif de Sécurité de Verrouillage de Porte dont est doté le lave-linge soit libéré (**environ 2 minutes**).

Pendant le fonctionnement du lave-linge, le cycle de lavage et de séchage peut être interrompu en plaçant la commande en position d'arrêt, le voyant de fonctionnement (1) s'éteint.

Lorsqu'on remet la commande sur la position Marche le programme recommence à partir de la même phase du cycle où il s'était arrêté. Si vous effectuez cette opération dans le but de retirer ou d'ajouter un vêtement, assurez-vous que le niveau de l'eau ne dépasse pas le seuil de débordement de la porte et que la température à l'intérieur n'est pas élevée; tenez compte du fait que même si le voyant s'éteint, il vous faudra attendre le temps nécessaire au déverrouillage de la sécurité de porte.

Touches de fonctions additionnelles

Ces touches vous permettent d'utiliser avec n'importe quel programme de lavage préalablement sélectionné, une série de fonctions et de prestations qui pourront ajuster le lavage du linge à vos besoins et à vos souhaits.

Ces fonctions sont mises en service lorsqu'on appuie sur la commande correspondante.

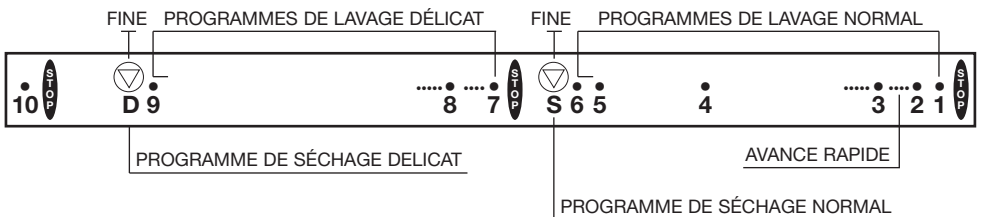

Fig. 2A

En fonction du modèle choisi, votre lave-linge dispose de certaines des fonctions indiquées ci-après.

– Touche d'Élimination d'Essorage



En appuyant sur cette touche, la phase d'Essorage de tout programme sélectionné est éliminée, pour éviter le froissement de tissus spéciaux au cours du lavage.

– Touche Sélection d'Essorage



Cette touche permet de réduire la vitesse de l'essorage. Cette réduction est particulièrement indiquée pour laver du linge très usé ou ayant des finitions particulières.

Si, après le lavage, on va effectuer un séchage, il faut tenir compte du fait que sa durée sera augmentée, et donc son coût.

– Touche Antifroissement



Lorsqu'on appuie sur cette touche, le programme s'interrompt au dernier rinçage et le linge flotte dans l'eau dans le tambour pour éviter qu'il ne se froisse. Dans ce cas, il faut appuyer de nouveau sur la touche pour achever le programme ou sélectionner le programme vidange seule pour éviter l'essorage.

Mise en marche

Ce lave-linge vous permet d'effectuer un programme de lavage, un programme de séchage ou un programme de lavage suivi d'un séchage.

Ces trois possibilités sont détaillées ci-dessous:

– Sélection d'un programme de lavage seul

1. Sélectionnez le numéro du programme souhaité à l'aide de la Commande Sélecteur de Programmes (6).
2. La Commande Sélecteur de temps de séchage (7) doit être sur la position STOP.

3. Sélectionnez la température de lavage souhaitée à l'aide de la Commande Sélecteur de Température (8).

4. Si vous le souhaitez, sélectionnez l'option choisie à l'aide des touches de fonctions additionnelles.

5. Appuyez sur la touche Marche.

– Sélection d'un programme de lavage suivi d'un séchage

La marche à suivre est la même que pour sélectionner un programme de lavage, mais il faut également le temps de séchage souhaité à l'aide de la Commande Sélecteur de temps de séchage (7).

– Sélection d'un programme de séchage seul

1. Sélectionnez la lettre en fonction du type de programme de séchage (S ou D) à l'aide de la Commande Sélecteur de Programmes (6).
2. Sélectionnez la durée de séchage souhaitée à l'aide de la Commande Sélecteur de temps de séchage (7).
3. Appuyez sur la touche Marche.

Introduction du linge dans le tambour

Ouverture de la porte de chargement

Pour ouvrir la porte de chargement du tambour, tirez vers vous la manette 3 (Fig. 1).

Chargement du linge dans le tambour

Pour introduire le linge dans le tambour, nous vous conseillons d'effectuer les opérations suivantes:

- Assurez-vous que toutes les poches sont vides.
- Dépliez totalement les vêtements.
- Introduisez un par un les vêtements dans le tambour en évitant qu'ils ne s'entremêlent. Veillez à placer les plus petits au fond du tambour.
- No les serrez pas.

- Tenez compte du poids de la charge de linge recommandé pour les différents programmes.
- Si vous allez laver du linge de toilette, veillez à ne pas laver uniquement des serviettes de bain, mélangez-les à d'autres vêtements.

Lorsque le linge est à l'intérieur du tambour, fermez la porte de chargement et appuyant dessus jusqu'à ce que vous constatiez qu'elle est fermée. Veillez à ce qu'aucun vêtement ne reste coincé entre la porte de chargement et le bourrelet en caoutchouc.

Introduction du détergent et des additifs

Avant le début du programme de lavage, introduisez le détergent ou l'additif dans le bac à détergent (Fig. 3). Le bac à détergent du lave-linge dispose, selon les modèles, de trois ou quatre compartiments repérés par les symboles suivants:

Compartiment:  On y verse le détergent pour le PRELAVAGE.

Compartiment:  On y verse le détergent pour le LAVAGE.

Compartiment:  On y verse, le cas échéant, les additifs liquides: apprêts, assouplissants, etc...

Compartiment:  On y verse, le cas échéant les agents blanchissants liquides: Javel, etc...

N.B.: Le niveau de liquide ne doit en aucun cas dépasser le REPERE MAX. (Fig. 3).

Bac en option

Sur ce lave-linge, vous pouvez également employer des détergents liquides, en utilisant le bac en option que vous pouvez acquérir auprès de notre SERVICE APRES-VENTE. Ce bac doit être installé dans le COMPARTIMENT  du bac à détergent (Fig. 3). Quant à la dose, respectez toujours les instructions données par les fabricants. Dans tous les cas, le niveau de détergent ne doit jamais dépasser le repère MAX. de référence, gravé sur la paroi du bac.

Détergent

Utilisez uniquement des détergents adaptés au lavage du linge en lave-linge automatique, des détergents de bonne qualité ne produisant pas de mousse. Pour le lavage de vêtements en laine, n'utilisez que des détergents neutres.

Dosage du détergent

N'oubliez pas que la dose de détergent à utiliser dépend toujours de:

- La quantité de linge à laver.
- Le genre de linge à laver.
- La saleté du linge.
- La dureté de l'eau.

L'utilisation d'une plus grande quantité de détergent que nécessaire n'aide pas à améliorer les résultats du lavage et, outre que cela revient plus cher, elle est préjudiciable à la protection de l'Environnement.

Sur les programmes de lavage sans prélavage, il est recommandé d'utiliser des détergents qui permettent un dosage direct à l'intérieur du tambour. Nous vous conseillons, dans tous les cas, de tenir compte des instructions du fabricant du détergent utilisé.

Le tableau ci-dessous peut servir d'indication pour le dosage du détergent en fonction de la dureté de l'eau et de la quantité de linge à laver.

	CHARGE DE LINGE EN KG.			
	5	3,5	2,5	1
Dureté de l'eau (Degrés français)	Dose de détergent en grammes			
Douce (jusqu'à 12)	90	80	65	55
Moyenne (12/25)	125	115	90	75
Dure (25/37)	160	140	110	90
Très dure (plus de 37)	180	160	130	110
<p>Les informations sur le degré de dureté de l'eau peuvent être consultées auprès des autorités locales compétentes. Si on dispose d'information en degrés allemands, l'équivalence s'obtient en multipliant par 1,78.</p>				

Sélection du programme de lavage

Vous disposez d'un LAVE-LINGE MULTI-PROGRAMMES qui vous permet de l'adapter au lavage de tout type de linge.

Vous disposez pour ce faire de 2 types de PROGRAMMES:

1. PROGRAMMES NORMAUX, indiqués pour laver du linge résistant.
2. PROGRAMMES DELICATS, indiqués pour laver des tissus fragiles.

Les systèmes de lavage incorporés à votre lave-linge sont ceux indiqués pour laver aussi bien du linge en coton que des synthétiques, la laine, la soie et les acryliques.

Les PROGRAMMES se différencient essentiellement par le rythme de rotation du tambour, la température, la durée du lavage et le niveau d'eau.

En général, les Cycles NORMAUX sont appropriés pour laver des tissus résistants comme le coton, les synthétiques résistants, le lin, etc..., alors que les Cycles DELICATS, ayant un rythme plus doux de mouvement du tambour, une température inférieure et des niveaux d'eau plus

grands, sont prévus pour laver les synthétiques, la laine, la soie, etc...

Les modèles disposant de Commande de Sélection de Température de lavage disposent d'un réglage Automatique de Charge Variable de sorte que les consommations en eau et en électricité sont réglées automatiquement sur la quantité de linge à laver.

Tableau des programmes

Vous trouverez ci-après un TABLEAU DE PROGRAMMES détaillé. Consultez-le, vous y trouverez tous les renseignements relatifs aux différents **programmes de lavage** que vous offre votre lave-linge.

Cette table figure de façon abrégée sur le panneau avant ou supérieur du compartiment destiné au produit ou bien sur une carte qui se trouve dans le sac de documentation.



























Aquí falta un párrafo.

Guide des programmes

Programme normal:

Tissus de coton, lin, jute, etc.







Charge maximale recommandée: 5,0 Kg.

Position programme	DESCRIPTION DU PROGRAMME	Plage de températures recommandées	Bacs à produits lessiviels	Symboles du linge	Degré de salissure et blanc/couleur	Temps estimé (minutes)	kWh litres
1	Pré-lavage suivi de lavage, rinçages, absorption automatique d'additifs au choix et essorage final.	90-70° C	 		Très sale Blanc	115-135	$\frac{1.20-1.75}{53}$
		60-50° C	 		Très sale Couleurs résistantes	115-130	$\frac{0.90-1.05}{53}$
		40-Froid	 		Très sale Couleurs délicates	95-115	$\frac{0.15-0.60}{53}$
2	Lavage, rinçages, absorption automatique d'additifs au choix et essorage final.	90-70° C	 		Sale Blanc	110-130	$\frac{1.20-1.75}{53}$
		60-50° C	 		Très sale Couleurs résistantes	120-135	$\frac{0.90-1.05}{53}$
		40-Froid	 		Peu sale Couleurs délicates	95-120	$\frac{0.15-0.60}{53}$
3	Cycle court, rinçages, absorption automatique d'additifs au choix et essorage final (charge maximale recommandée: 2,5 kg.).	40-Froid	  	  	Peu sale Couleurs délicates	40-45	$\frac{0.15-0.30}{35}$
4	Rinçages avec absorption automatique d'additifs et essorage final.		 		Tissus résistants	35	$\frac{0.05}{40}$
5	Rinçages avec absorption automatique d'additifs et essorage final.				Tissus résistants	10	$\frac{0.05}{15}$
6	Vidange et essorage long.				Tissus résistants	8	$\frac{0.05}{0}$

Programme délicat:

Tissus délicats synthétiques, mixtes, etc.



Charge maximale recommandée: 2,5 Kg.

Position programme	DESCRIPTION DU PROGRAMME	Plage de températures recommandées	Bacs à produits lessiviels	Symboles du linge	Degré de salissure et blanc/couleur	Temps estimé (minutes)	kWh litres
7	Lavage, rinçages, absorption automatique d'additifs au choix et essorage.	60-50° C	 		Sale Blanc	60-65	$\frac{0.50-0.70}{48}$
		40-Froid	 		Peu sale Couleurs délicates	55-60	$\frac{0.10-0.40}{48}$
9	Vidange et essorage doux.				Tissus délicats.	5	$\frac{0.05}{0}$

Programme laine:

Vêtements en laine

Charge maximale recommandée: 1,0 Kg.

Position programme	DESCRIPTION DU PROGRAMME	Plage de températures recommandées	Bacs à produits lessiviels	Symboles du linge	Degré de salissure et blanc/couleur	Temps estimé (minutes)	kWh litres
8	Lavage, rinçages, absorption automatique d'additifs au choix et essorage final.	40-Froid	 		Peu sale Couleurs délicates	30-45	$\frac{0.05-0.50}{52}$
10	Vidange sans essorage.					2	$\frac{0}{0}$

Nettoyage préalable

Afin d'évacuer et d'éliminer de l'intérieur du lave-linge d'éventuels résidus de lubrifiants et d'eau dus aux essais, il faut, avant d'utiliser le lave-linge pour la première fois avec du linge, en effectuer un nettoyage préalable. Pour ce faire, effectuez les opérations suivantes:

- Vidangez les restes d'eau (Programme 13)
- Introduisez une dose de détergent dans le COMPARTIMENT  du BAC A DETERGENT.
- Sélectionnez à l'aide de la commande Sélecteur de Programme (6) le PROGRAMME DE LAVAGE numéro 2 (90°C sans prélavage).
- Mettez le lave-linge en marche.
- Attendez que le PROGRAMME se termine.

Nettoyage et soins particuliers (Fig. 6)

Votre lave-linge possède une pompe auto-nettoyante qui vous évite toute opération de nettoyage et d'entretien. Il peut arriver, toutefois, que certains objets tombent accidentellement dans la pompe (p. e. boutons, monnaies, aiguilles, etc.) et comme il convient de ne pas les expulser à travers l'écoulement, un filtre accessible a été disposé dans la partie antérieure de la pompe afin de les retenir et d'éviter également qu'ils ne bouchent la conduite. Pour y accéder, il suffit de retirer le panneau-plinthe qui couvre la base du lave-linge (figure 6A) en procédant de la façon suivante:

A l'aide d'un tournevis, démonter d'abord les deux vis latérales (A), pour retirer la languette (D) de la partie supérieure, tourner suivant la flèche (F) et libérer les trois languettes (B).

Placer sous le filtre un récipient plat pour recueillir la petite quantité d'eau qui sort lors de l'extraction du couvercle du filtre.

Tourner le couvercle du filtre dans le sens contraire aux aiguilles d'une montre et éliminer du logement de la pompe la bourre ou les petits objets qui s'y sont accumulés au fil du temps.

Dans le cas de la figure 6B, tourner le couvercle Z dans le sens antihoraire à l'aide d'une pièce de monnaie.

Pour le remontage, répéter ces instructions dans le sens contraire en veillant à ce que le couvercle du filtre soit correctement fermé.

Attention: Pour des raisons de sécurité, avant de retirer le panneau-plinthe, vérifier que le cycle de lavage soit terminé et débrancher l'appareil de la prise de courant.

Conseils pratiques pour un meilleur lavage le lavage

Nous vous indiquons ici une série de Conseils dont vous devez tenir compte pour utiliser votre lave-linge. Ces conseils concernent le genre de linge que vous pouvez laver ainsi que les différents détergents que vous pouvez utiliser. Consultez-les avec attention. Cela vous aidera à tirer les meilleurs résultats de lavage et à conserver votre lave-linge en parfait état.

Tri du linge

Triez le linge en fonction de:

- sa COULEUR
- sa SALETE
- sa FRAGILITE

Couleur

- Avant d'introduire le linge dans le lave-linge, triez-le en fonction du type de tissu et de la résistance de ses couleurs.
- Lavez séparément le blanc et les articles de couleur.
- Si les articles de couleurs sont neufs, nous vous conseillons de la laver séparément plusieurs fois.

Saleté

- Triez les vêtements en fonction de leur degré de saleté et prêtez une attention particulière à ceux qui sont très sales ou ont des taches difficiles.
- Traitez avant le lavage, et avec un soin particulier, les parties très sales comme les cols et les manchettes.
- Les vêtements légèrement sales doivent être lavés, de préférence, avec un programme court. Vous obtiendrez un excellent résultat de lavage et en plus vous aurez économisé de l'énergie.
- Les vêtements normalement sales doivent être lavés sur un Programme normal de Lavage.
- Les vêtements très sales doivent être lavés sur un Programme Long avec Prélavage.

Fragilité

- Certains tissus peuvent être, soit par leur matériau soit par leur fabrication, sensibles au mouvement du tambour. Pour les laver, nous vous conseillons d'utiliser les PROGRAMMES DELICATS dont dispose votre lave-linge.
- Les vêtements en laine peuvent être lavés sur un PROGRAMME SPECIAL LAINE dont dispose votre lave-linge.
- Assurez-vous au préalable que ces vêtements en laine peuvent être lavés en machine.

Symboles d'entretien

Ces symboles se trouvent normalement sur les étiquettes qui sont sur les cols et les coutures latérales des vêtements. Ces symboles indiquent:

- La température maximum de LAVAGE.
- Le genre de nettoyage auquel ils peuvent ou non être soumis.
- Les produits avec lesquels ils peuvent ou non être lavés.
- Les traitements pour leur entretien.
- Les températures et les modes de repassage appropriés.

Dessins des symboles d'entretien

-  Peut être lavé à 30° C
-  Peut être lavé à 40° C
-  Peut être lavé à 60° C. Linge couleur.
-  Peut être lavé à 90° C. Linge résistant.
-  Ne peut être lavé à la maison.
-  Admet l'eau de Javel.
-  Admet l'eau de Javel.
-  N'admet pas l'eau de Javel.
-  Nettoyage à sec.
-  N'admet pas le nettoyage à sec.
-  Séchage lave-linge.
-  N'admet pas le séchage en lave-linge.
-  Nettoyage à sec et traitement spécial.
-  Nettoyage à sec. Utiliser uniquement des solvants minéraux, la benzine, l'essence de térébenthine etc...
-  Nettoyage à sec. On peut utiliser du perchloréthylène, en plus des précédents.
-  Nettoyage à sec. On peut utiliser tous les solvants habituels.
-  Repasser à chaleur faible.
-  Repasser à chaleur moyenne.
-  Repasser à chaleur forte.
-  Ne pas repasser à la maison.
-  Laine.

Traitement des taches

Très souvent, et en fonction du type et des caractéristiques de certaines taches, vous n'arrivez pas aux résultats de lavage souhaités. Nous vous proposons ci-dessous une série de traitement spéciaux que vous pouvez appliquer à ces taches avant d'introduire les vêtements dans votre lave-linge.

Taches solubles dans l'eau

Même si ces taches sont rebelles, traitez-les avec du détergent ou de la pâte de lavage.

Taches insolubles dans l'eau

Traitez ces taches avec un agent spécial de nettoyage.

Taches difficiles

Marqueur et stylo bille: frottez-les avec un linge imbibé d'alcool.

Cire de bougie: recouvrez-les avec du buvard et repassez-les à une température appropriée pour le tissu. Répéter l'opération si nécessaire.

Résine, Graisse et crème pour la peau: éliminez-les avec de l'essence spéciale pour taches puis lavez le vêtement.

Goudron: Frottez-les avec du beurre et laissez agir. Ensuite, lavez le vêtement.

Sang, lait, oeuf: trempez le vêtement dans de l'eau froide puis lavez-le avec un détergent riche en enzymes à une température de 50° à 60°, si le tissu le permet.

Fruits, café, vin: Ces taches disparaissent normalement au bout de quelques lavages.

Si vous avez à faire avec une tache non lavable ou particulièrement difficile, demandez conseil à un spécialiste. En tout état de cause, **N'UTILISEZ PAS DE PRODUITS CHIMIQUES DANS CE LAVE-LINGE.**

Conseils pratiques concernant le chargement de linge dans le tambour

- Chaque fois que cela sera possible, il est conseillé de charger le lave-linge à son maximum de capacité. vous pourrez réduire ainsi considérablement les consommations en eau et en énergie.
- Si vous devez laver du linge très sale ou absorbant (serviettes de bain, de toilette, etc...), il est conseillé de réduire la charge maximum recommandée.
- Nous vous conseillons de laver, dans la mesure du possible, des vêtements de tailles différentes sur un même programme de lavage. Vous renforcerez ainsi l'action du lavage tout en favorisant la distribution du linge dans le tambour pour l'essorage. En outre, la

machine travaillera plus silencieusement.

Conseils généraux sur le lavage

- Si vous allez laver ensemble des vêtements supportant diverses températures de lavage, choisissez toujours la température la plus basse.
- Comme règle générale, les agents blanchissants ne peuvent être utilisés que pour laver le blanc résistant comme le coton, le lin, etc...
- Lavez les fibres synthétiques, mixtes ou fragiles sur les Programmes Délicats pour éviter les froissements difficiles à éliminer au repassage.
- Il est conseillé de compléter les Programmes Délicats par un essorage bref. Vous augmenterez ainsi l'efficacité des rinçages et le linge sera bien égoutté.

Conseils d'ordre général

Entretien

Avant d'effectuer toute opération de nettoyage ou d'entretien, il est conseillé de débrancher le lave-linge.

Nettoyage

Après chaque lavage, laissez ouverte la **PORTE DE CHARGEMENT** pendant un certain temps afin que l'air circule librement à l'intérieur de la machine.

Il est conseillé d'effectuer à vide, de temps en temps, un cycle de lavage complet en utilisant un produit anti-calcaire. Vous prolongerez ainsi la durée de vie de votre lave-linge.

Nettoyage extérieur

Pour le nettoyage de l'extérieur du lave-linge, utilisez de l'eau tiède savonneuse ou un agent de nettoyage doux non abrasif ni dissolvant. Ensuite, essuyez bien l'appareil avec un linge doux sec.

Nettoyage du bac à détergent

- 1.- Nettoyez le BAC A DETERGENT dès que vous y voyez des résidus de produit de lavage. Pour ce faire, effectuez les opérations suivantes:
- 2.- Sortez totalement le BAC A DETERGENT en tirant la poignée vers vous.
- 3.- Nettoyez les COMPARTIMENTS du BAC. Utilisez pour ce faire de l'eau tiède et une brosse.
- 4.- Nettoyez également les SIPHONS des compartiments à détergent liquide.

Lorsque ces opérations ont été effectuées, remettez en place le bac dans son logement.

Guide pour résoudre les problèmes

Si, lorsque vous utilisez votre lave-linge, un problème se présente, vous pourrez probablement le résoudre après avoir consulté les indications ci-dessous.

Si tel n'est pas le cas, débranchez l'appareil et mettez vous en contact avec le SERVICE APRES-VENTE. Il n'y a à l'intérieur de l'appareil aucun fusible ou composant pouvant être remplacé par l'utilisateur. Nous vous prions de ne démonter en aucun cas l'appareil.

Le lave-linge ne se met pas en marche

- Il n'y a pas de courant.
- Le lave-linge n'est pas branché au secteur.
- Les fusibles de l'installation électrique ont sauté.
- La porte du lave-linge n'est pas bien fermée.
- La touche MARCHÉ n'est pas enclenchée.

Le lave-linge ne charge pas d'eau

- Il n'y a pas d'eau au réseau.
- Le robinet d'entrée d'eau n'est pas ouvert.
- Le filtre du tuyau d'entrée est obstrué.

- Le tuyau d'alimentation est étranglé.

Le lave-linge ne vidange pas et n'essore pas

- Le tuyau de vidange est étranglé.

Le lave-linge vibre ou fait trop de bruit

- Les VIS DE FIXATION INTERNE n'ont pas été enlevées.
- Le lave-linge est mal nivelé. (consultez le livret d'installation).

Important:

Certains modèles (à haute vitesse d'essorage) disposent d'un système de sécurité à l'essorage qui empêche que cet essorage ne se fasse si le linge à l'intérieur du tambour s'est concentré à l'excès, de sorte qu'un niveau excessif de vibrations serait atteint. Si vous détectez que le linge n'est pas correctement essoré, refaites l'opération d'essorage après avoir redistribué le linge de façon plus uniforme à l'intérieur du tambour.

Instructions pour le séchage

Système de séchage

Le séchage se fait par circulation d'air chaud en circuit fermé et condensation de buées par refroidissement avec l'eau du réseau.

C'est pourquoi, IL EST NECESSAIRE, EGALEMENT PENDANT LES CYCLES DE SECHAGE, QUE LE ROBINET D'ENTREE D'EAU SOIT OUVERT.

En même temps, la pompe de vidange entre en service à intervalles réguliers pendant tout le séchage pour évacuer l'eau de refroidissement et l'eau résultant de la condensation.

Pendant les minutes finales du cycle de séchage, il ne se produit aucun échauffement de l'air circulant. Cela permet d'équilibrer les températures à l'intérieur et éviter le froissement du linge. Il est conseillé de NE PAS INTERROMPRE CETTE TEMPORISATION FINALE.

Préparation du linge

Suivez les conseils donnés par le fabricant sur les étiquettes du linge et assurez-vous qu'ils peut être séché en machine.

N'introduisez pas de linge trop sensible comme des rideaux, des articles en laine, en soie, des éléments contenant de la mousse ou des matériaux similaires.

IMPORTANT

Seuls les tissus préalablement lavés à l'eau peuvent être séchés à l'air chaud. Il ne faut jamais sécher des vêtements traités avec des produits de nettoyage inflammables (essence, alcool, cires, détachants, etc...), à cause du risque d'incendie qu'il y a.

La quantité maximum de linge qu'il est recommandé de sécher équivaut à 2,5 kg de linge sec dans le cas de linge résistant et 1,5 kg pour le linge fragile. Cela signifie que si vous faites un programme de lavage a pleine charge et que vous souhaitez ensuite effectuer le séchage, il vous faudra distribuer la charge de linge en deux séchages.

Programmation

Votre lave-linge dispose de deux programmes de base de séchage:

- Linge résistant, coton (position **S**)
- Linge fragile, synthétiques (position **D**)

La sélection de l'un ou l'autre se fait à l'aide de la Commande Sélecteur de programmes (6).

Le séchage du programme D se fait à température plus faible que celui du programme S.

Il est possible d'effectuer des programmes de séchage seul ou des programmes de lavage suivis de séchage (lavage-séchage à la suite).

N.B.:

N'oubliez pas qu'il faut permettre au lave-linge d'équilibrer la température finale pour éviter le froissement du linge. Si vous souhaitez écourter un cycle de séchage déjà commencer, il est conseillé de placer la Commande Sélecteur de temps de séchage (7) sur le repère  , pour permettre ainsi le fonctionnement pendant quelques minutes de la ventilation à l'air froid.

Temps de séchage

Le temps nécessaire au séchage dépend du tissu et des dimensions des vêtements et de la charge de linge, c'est pourquoi il vous faudra une période de pratique pour la sélection du temps de séchage.

Cependant, et à titre indicatif, le tableau ci-dessous donne quelques valeurs.

Durée en minutes				
Charge de linge (kg)	Linge résistant		Linge fragile	
	Séchage total	Point repassage	Séchage total	Point repassage
0.5	25	30	35	40
1.5	50	65	80	100
2.5	85	100	—	—

PORTUGUÊS

Manual de
instruções de
uso e
manutenção

Índice

O fabricante pensa em si	47
Familiarize-se com a sua máquina de lavar roupa	47
Recomendações prévias	47
Instalação	47
Placa de características técnicas	47
Seguro de transporte	47
Descrição da máquina de lavar roupa	47
Painel de comandos	47
Utilização de comandos de selecção	47
Comando selector de programas	47
Comando selector de temperatura	48
Comando selector de tempo de secagem	48
Utilização de teclas	48
Tecla de funcionamento / paragem	48
Teclas de funções adicionais	48
Colocação em funcionamento	49
Introdução da roupa no tambor	49
Introdução de detergentes e aditivos	50
Seleção do programa de lavagem	51
Tabelas de programas	51
Guia de programas	52/53
Limpeza prévia	54
Limpeza e cuidados particulares	54
Conselhos práticos para otimizar a lavagem	54
Conselhos gerais	56
Guia para a solução de problemas	57
Instruções de secagem	57

O fabricante pensa em si

Porque para o fabricante você é o mais importante e porque procuramos continuamente oferecer-lhe um melhor serviço, elaborámos este Manual de Instruções que o ajudará a conhecer melhor a sua máquina de lavar roupa. LEIA-O ATENTAMENTE. A sua leitura permitir-lhe-á obter o máximo rendimento da sua máquina, evitando-lhe além do mais eventuais problemas e avarias nos quais poderia incorrer se não procedesse à sua leitura.

Familiarize-se com a sua máquina de lavar roupa

Antes de mais, deve familiarizar-se e conhecer perfeitamente a sua máquina de lavar roupa. Para ajudá-lo a reconhecer os diferentes dispositivos e elementos que a compõem, incorporámos algumas figuras ilustrativas no final deste livro de instruções.

Recomendamos-lhe a sua consulta. Essas ilustrações ajudá-lo-ão sem dúvida a compreender o texto e a localizar visualmente todos os elementos que compõem a sua máquina.

Recomendações prévias

Instalação

É imprescindível que as operações de instalação da máquina de lavar roupa sejam realizadas por PESSOAL QUALIFICADO segundo as normas em vigor. As instruções específicas de instalação encontram-se descritas no MANUAL DE INSTALAÇÃO.

Placa de características técnicas

Adherida à sua máquina de lavar, encontra-se uma PLACA DE CARACTERÍSTICAS TÉCNICAS onde figuram os dados técnicos e de identificação deste aparelho. ESTA PLACA DEVE SER CONSULTADA ANTES DE SE PROCEDER ÀS LIGAÇÕES ELÉCTRICAS.

Seguro de transporte

Antes de utilizar a máquina de lavar pela primeira vez, é absolutamente necessário retirar os PARAFUSOS DE FIXAÇÃO INTERNA, previstos para o transporte. Consulte o MANUAL DE INSTALAÇÃO.

Descrição da máquina de lavar roupa (Fig. 1)

1. TAMPO
2. ÓCULO
3. PUXADOR ABERTURA ÓCULO
4. PORTA DECORATIVA (SEGUNDO O MODELO)
5. FRISO (SEGUNDO O MODELO)

Painel de comandos (Fig. 2)

6. Comando selector de programas
7. Comando selector de tempo de secagem
8. Comando selector de temperatura
9. Teclas de funções adicionais.
10. Gaveta de detergente
11. Piloto de funcionamento.

Utilização de comando de selecção

Comando selector de programas

Com este comando, poderá o Programa de Lavagem e de Secagem que desejar, rodando-o no sentido dos ponteiros do relógio até que o índice coincida com o número ou letra do programa pretendido. NUNCA TENHA FORÇAR O COMANDO em sentido contrário.

Este comando permite-lhe seleccionar programas de lavagem (indicados com números) ou de secagem (indicados com letras).

Se utilizar o Programa 2 ou 3 de Lavagem Normal, ou 7 ou 8 de Lavagem Delicada, observará que o Comando Selector de Programas avança, em menos de 1 minuto, até ao final da linha de Pontos (ver Fig. 2A). Isto deve-se ao sistema de controlo elec-

trónico de avanço do Programa da máquina de lavar, que permite um melhor aproveitamento do Detergente, assim como um consumo ideal de água e energia, em função da quantidade de roupa a lavar.

Dispõe de **secagem normal** e de **secagem delicada** indicadas com as letras **S** e **D** respectivamente.

O **final do programa de lavagem** verifica-se quando o Comando Selector de Programas se encontra numa das posições indicadas com a letra **▽** (Fig. 2A).

Comando selector de temperaturas

Com este comando, poderá seleccionar a temperatura de lavagem que desejar, rodando-o suavemente até que o número correspondente à temperatura elegida coincida com o sinal.

Se deseja lavar com água fria, faça coincidir o sinal de frio * com o indicador.

Comando selector de tempo de secagem

Com este comando, poderá seleccionar o tempo de secagem que considere adequado para a sua roupa, fazendo-o girar à direita até que o número de minutos elegido coincida com o sinal impresso no porta-comandos. Os tempos indicados correspondem a minutos.

O final do programa de secagem verifica-se quando o comando selector de tempo de secagem (7) se encontra na posição de **STOP**. Se este comando tiver um tempo seleccionado, depois de realizar qualquer programa de lavagem seguir-se-á a operação de secagem. Se não deseja a secagem, este comando deverá estar sempre na posição de **STOP**.

Utilização de teclas

Tecla de funcionamento/paragem



Se o programa se desenvolve sem interrupção, o óculo poderá ser aberto depois de ter finalizado o programa e de ter transcorrido o tempo necessário para que o dispositivo de segurança de bloqueio de porta que a máquina de lavar leva incorporado se desactive (**aprox. 2 minutos**).

Durante o funcionamento da máquina, o ciclo de lavagem e de secagem pode ser interrompido pressionando a tecla à posição de paragem; o Piloto de funcionamento apagar-se-á (11).

Accionando a tecla à posição de funcionamento, a lavagem prossegue na mesma fase de ciclo em que foi interrompida. Se realiza esta operação para colocar ou retirar alguma peça de roupa, comprove se o nível de água não supera o nível do óculo e se a temperatura no interior não é elevada; tenha em conta que é necessário aguardar uns segundos após o apagar do piloto para permitir o desbloqueio de segurança da porta.

Teclas de funções adicionais

Estas teclas oferecem-lhe a possibilidade de incorporar a qualquer programa de lavagem previamente seleccionado, uma série de funções e prestações adicionais de acordo com os seus desejos e necessidades.

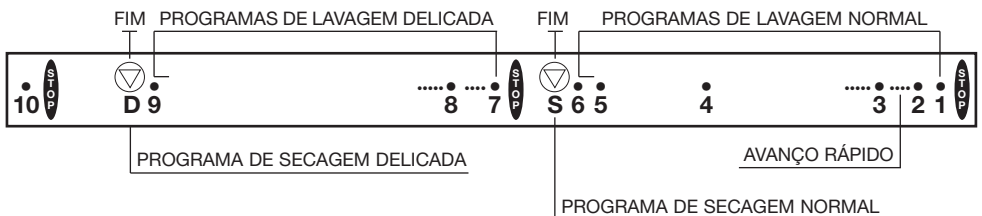

Fig. 2A

Essas funções são activadas ao pressionar a tecla correspondente.

Em função do modelo adquirido, a sua máquina de lavar compreende algumas das seguintes funções:

– **Tecla de eliminação de centrifugação**



Premindo esta tecla, elimina-se a fase de Centrifugação independentemente do programa seleccionado, evitando-se a formação de vincos na lavagem de tecidos especiais.

– **Tecla de selecção de centrifugação**



O premir desta tecla permite-lhe reduzir a velocidade de centrifugação. Esta redução está particularmente indicada na lavagem de roupa muito usada ou com acabamentos excepcionais.

Se depois da lavagem realizar a fase de secagem, deve ter em conta que o tempo de secagem será maior pelo que aumentará o seu custo.

– **Tecla anti-vincos**



Premindo esta tecla, o programa é interrompido no último enxaguamento, pelo que a roupa ficará totalmente imersa em água dentro do tambor, sem que se formem vincos. Nesta situação, pressione novamente a tecla para finalizar o programa ou seleccione o programa de enxaguamento para evitar a centrifugação.

Colocação em funcionamento

Com esta máquina de lavar roupa poderá realizar um programa de lavagem, um programa de secagem ou um programa de lavagem seguido de um de secagem (secagem encadeada).

Seguidamente, descreve-se cada uma destas possibilidades.

- **Seleção de um programa só de lavagem**

1. Seleccione o número de programa de lavagem que deseja no Comando Selector de Programas (6).
2. O Comando Selector de tempo de secagem (7) deve estar na posição de STOP.
3. Seleccione a temperatura de lavagem desejada no Comando Selector de Temperatura (8).
4. Se necessário, seleccione a opção oportuna nas teclas de funções adicionais.
5. Pressione a tecla de Funcionamento.

- **Seleção de um programa de lavagem seguido de um de secagem**

Proceda da mesma forma que para seleccionar um programa de lavagem e, de seguida, seleccione o tempo de secagem desejado no Comando Selector de tempo de secagem (7).

- **Seleção de um programa só de secagem**

1. Seleccione a letra segundo o tipo de programa de secagem desejado (S OU D) no Comando Selector de Programas (6).
2. Seleccione no Comando Selector de tempo de secagem (7) o tempo de secagem desejado.
3. Pressione a tecla de Funcionamento.

Introdução da roupa no tambor

Abertura do óculo

Para abrir o óculo do tambor, puxe o fecho para o exterior 3 (Fig. 1).

Carga de roupa no Tambor

Ao introduzir a roupa no tambor, recomendamos-lhe as seguintes operações:

- Comprove se todos os bolsos estão vazios.

- Desdobre as peças de roupa.
- Introduza separadamente cada uma das peças. Garanta a colocação das peças mais pequenas no fundo do tambor.
- Não as comprima.
- Tenha em conta o peso de carga recomendado nos diferentes programas.
- Ao lavar roupa de banho, procure não lavar exclusivamente toalhas; deverá misturá-las com outras peças.

Após a introdução da roupa no interior do tambor, pressione o óculo até que o note perfeitamente fechado. Assegure-se de que nenhuma peça de roupa ficou presa entre o óculo e a junta de borracha.

Introdução de detergentes e aditivos

Antes do início do programa de lavagem, coloque o detergente ou aditivo na gaveta de detergente (Fig. 3). A gaveta de detergente da sua máquina dispõe, segundo os modelos, de três ou quatro compartimentos marcados com os seguintes símbolos:

Compartimento:  Detergente para a PRÉ-LAVAGEM.

Compartimento:  Detergente para a LAVAGEM.

Compartimento:  Aditivos líquidos (facultativo) tais como preparados, amaciadores, etc.

Compartimento  (Optativo) Branqueadores líquidos: lixívia, etc.

Observação: O nível do líquido nunca deverá superar o SINAL MÁX. (Fig. 3).

Gaveta optativa

Nesta máquina de lavar também poderá utilizar detergentes líquidos, mediante uma gaveta optativa que pode ser adquirida através da REDE DE ASSISTÊNCIA TÉCNICA. Esta gaveta adicional deve ser colocada no COMPARTIMENTO  na gaveta de detergente (Fig. 3). Relativamente às doses recomendadas, siga as instruções dos fabricantes. De qualquer forma, o nível de detergente nunca deverá exceder o sinal MÁX. de referência gravado no interior da gaveta.

Detergente

Utilize unicamente detergentes apropriados para lavar roupa à máquina, de boa qualidade e que não produzam espuma. Para a lavagem de peças de lã, utilize sempre detergentes neutros.

Dosagem de detergentes

Recorde que a dose de detergente adequada depende sempre de:

- Quantidade de roupa a lavar.
- Tipo de roupa a lavar.
- Sujidade da roupa.
- Dureza da água.

Utilizar uma quantidade superior à necessária não melhora os resultados de lavagem e, para além do prejuízo económico, contribui negativamente para a conservação do Meio Ambiente.

Nos programas sem pré-lavagem, são recomendáveis os detergentes que permitem que a sua dosagem seja directamente introduzida no interior do tambor. Recomendamos-lhe, no entanto, a ter em conta as instruções do fabricante do respectivo detergente.

A tabela que seguidamente lhe apresentamos, pode servir-lhe de orientação para dosar o detergente em função da dureza e da quantidade de roupa a lavar.

PORTUGUÊS

	CARGA DE ROUPA EM KG.			
	5	3,5	2,5	1
Dureza da água (Graus franceses)	Doses de detergente em gramas			
Branda (até a 12)	90	80	65	55
Média (12/25)	125	115	90	75
Dura (25/37)	160	140	110	90
Muito dura (mais de 37)	180	160	130	110
As informações sobre o grau de dureza da água podem ser solicitadas nas entidades locais competentes. Se dispõe de informação em Graus Alemães, obterá o equivalente multiplicando estes valores por 1,78.				

Seleção do programa de lavagem

A aquisição de uma MÁQUINA DE LAVAR MULTIPROGRAMA permite-lhe adaptar-se à lavagem de todo o tipo de roupa.

Para tal, dispõe de 2 tipos de PROGRAMAS:

- 1.- PROGRAMAS NORMAIS, indicado para lavar roupa resistente.
- 2.- PROGRAMAS DELICADOS, indicado para lavar tecidos delicados.

Os sistemas de lavagem incorporados na sua máquina estão indicados para lavar roupa de algodão, sintética, acrílica, lãs, sedas.

Basicamente, os PROGRAMAS diferenciam-se uns dos outros pelo ritmo de rotação do tambor, assim como pela temperatura, tempo de lavagem e quantidade de água.

De uma forma geral, os Ciclos NORMAIS estão aptos para lavar tecidos resistentes como algodão, sintéticos resistentes, linho, etc., enquanto que os Ciclos DELICADOS, com um ritmo mais suave de movimento de tambor, menor temperatura e maiores

níveis de água, estão previstos para lavar sintéticos, seda, lã, etc.

Os modelos que dispõem de Comando de Seleção de temperatura de lavagem, dispõem também de regulação Automática de Carga Variável de forma a que o consumo de água e de energia se ajuste de forma automática à quantidade de roupa a lavar.

Tabelas de programas

Seguidamente oferecemos-lhe uma TABELA DE PROGRAMAS pormenorizada que deverá consultar sempre que necessário. Nela encontrará todos os dados relativos aos diferentes tipos de programas de lavagem que a sua máquina dispõe.

Resumidamente, a tabela está representada no painel frontal ou superior do reservatório de detergente ou num cartão acessível na bolsa de documentação.

Recordamos-lhe que para além dos programas de lavagem que citamos seguidamente, a sua máquina dispõe de dois tipos de programas de secagem:

















- Programa **S** : **SECAGEM NORMAL**
- Programa **D** : **SECAGEM DELICADA**

Guia de programas

Programa de lavagens normais:

Tecidos de algodão, linho, cânhamo, etc.



Carga máxima recomendada: 5,0 Kg.

Posição programa	DESCRIÇÃO DO PROGRAMA	Margem de temperaturas recomendadas	Compartimentos de produtos de lavagem	Símbolos da roupa	Grau de sujidade e branco/cor	Duração estimada (minutos)	kWh litros
1	Pré-lavagem, seguida de lavagem, enxaguamento, absorção automática de aditivos se forem pretendidos e centrifugação final.	90-70° C			Muito sujo Branco	115-135	$\frac{1.20-1.75}{53}$
		60-50° C			Muito sujo Cores resistentes	115-130	$\frac{0.90-1.05}{53}$
		40-Frio			Muito sujo Cores delicadas	95-115	$\frac{0.15-0.60}{53}$
2	Lavagem, enxaguamento, absorção automática de aditivos se forem pretendidos e centrifugação final.	90-70° C			Sujo Branco	110-130	$\frac{1.20-1.75}{53}$
		60-50° C			Muito sujo Cores resistentes	120-135	$\frac{0.90-1.05}{53}$
		40-Frio			Pouco sujo Cores delicadas	95-120	$\frac{0.15-0.60}{53}$
3	Lavagem curta, enxaguamento, absorção automática de aditivos se forem pretendidos e centrifugação final (carga máxima recomendada: 2,5 kg.).	40-Frio			Pouco sujo Cores delicadas	40-45	$\frac{0.15-0.30}{35}$
4	Enxaguamento com absorção automática de amaciador e centrifugação final.				Tecidos resistentes	35	$\frac{0.05}{40}$
5	Enxaguamento com absorção automática de amaciador e centrifugação final.				Tecidos resistentes	10	$\frac{0.05}{15}$
6	Descarga e centrifugação longa.				Tecidos resistentes	8	$\frac{0.05}{0}$

Programa de lavagens delicadas:

Tecidos delicados sintéticos, mistos, etc.





Carga máxima recomendada: 2,5 Kg.

Posição programa	DESCRIÇÃO DO PROGRAMA	Margem de temperaturas recomendadas	Compartimentos de produtos de lavagem	Símbolos da roupa	Grau de sujidade e branco/cor	Duração estimada (minutos)	kWh litros
7	Lavagem, enxaguamento, absorção automática de aditivos se forem pretendidos e centrifugação final.	60-50° C	 		Sujo Branco	60-65	$\frac{0.50-0.70}{48}$
		40-Frio					
9	Descarga e centrifugação suave.				Tecidos delicados	5	$\frac{0.05}{0}$

Programa de lavagem lã:

Tecidos de lã

Carga máxima recomendada: 1,0 Kg.

Posição programa	DESCRIÇÃO DO PROGRAMA	Margem de temperaturas recomendadas	Compartimentos de produtos de lavagem	Símbolos da roupa	Grau de sujidade e branco/cor	Duração estimada (minutos)	kWh litros
8	Lavagem, enxaguamento, absorção automática de aditivos se forem pretendidos e centrifugação final.	40-Frio	 	 	Pouco sujo Cores delicadas	30-45	$\frac{0.05-0.50}{52}$
10	Descarga sem centrifugação.					2	$\frac{0}{0}$

Limpeza prévia

Com a finalidade de evacuar e limpar o interior da máquina de eventuais resíduos de materiais lubrificantes e de água de ensaio, é conveniente proceder a uma limpeza prévia antes de a utilizar por primeira vez. Para o efeito, deverá realizar as seguintes operações:

- Extraia os restos de água (Programa 13).
- Coloque uma dose de detergente no COMPARTIMENTO  da GAVETA DE DETERGENTE.
- Selecione com o comando Selector de Programas (6) o PROGRAMA DE LAVAGEM número 2 (90° C sem pré-lavagem).
- Ponha a máquina de lavar em funcionamento.
- Aguarde a finalização do PROGRAMA.

Limpeza e cuidados particulares (Fig. 6)

A sua máquina de lavar tem uma bomba autolimpadora e portanto não necessita de operações de limpeza e manutenção, sem embargo, pode acontecer que determinados objectos caiam acidentalmente na bomba (por ex. botões, moedas, alfinetes, etc.) e porque não convém expulsá-los através do esgoto, previu-se que se retenha num filtro acessível na parte anterior da bomba para evitar os possíveis atascos. Para aceder ao mesmo é suficiente tirar o painel-base que cobre a parte inferior da máquina (figura 6A) procedendo da forma seguinte:

Com a ajuda de uma chave de fenda, desmonte antes os dois parafusos laterais (A), depois desenrave a pestana (D) na parte superior, girar segundo a seta (F) e desenravar as três pestanas (B).

Colocar debaixo do filtro um recipiente plano que recolha a pequena quantidade de água que sai à hora de extrair a tampa do filtro.

Gire a tampa do filtro no sentido contrário ao ponteiro do relógio e elimine da câmara da bomba os restos de fiapos ou pequenos objectos armazenados.

No caso da figura 6B, rodar a tampa Z, no sentido inverso aos ponteiros do relógio com a ajuda de uma moeda.

Para a posterior montagem, realize estas instruções em sentido contrário assegurando-se de que a tampa do filtro esteja fechado correctamente.

Atenção: Por razões de segurança, antes de tirar a tampa-base assegure-se de que o ciclo de lavagem tenha acabado e desligue a tomada do aparelho da zona da corrente.

Conselhos práticos para otimizar a lavagem

Apresentamos-lhe seguidamente uma série de Conselhos, que deverá ter em conta sempre que utilizar a sua máquina, referentes aos diferentes tipos de roupa que poderá lavar, e distintos tipos de detergente a utilizar. Consulte-os atentamente. Ajudá-lo-ão a obter melhores resultados de lavagem, assim com uma óptima manutenção da sua máquina.

Classificação da Roupa

Classifique as diferentes peças de roupa consoante a:

- COR
- SUJIDADE
- SENSIBILIDADE

Cor

- Antes de introduzir a roupa no interior da máquina, selecione as peças de roupa segundo o tipo de tecido e a resistência das cores.
- Lave separadamente a roupa branca e a roupa de cor.
- Se a roupa de cor for nova, aconselhamo-lo a lavá-la separadamente durante as primeiras lavagens.

Sujidade

- Classifique a roupa segundo o grau de sujidade e preste um tratamento especial à roupa particularmente suja ou com um tipo de nódoa especial.
- Trate previamente as zonas muito sujas em especial os colarinhos e os punhos.
- Lave a roupa ligeiramente suja num programa curto. Não só obterá um excelente resultado como também poupará energia.
- Lave a roupa medianamente suja num Programa de Lavagem normal.
- Lave a roupa muito suja num Programa Longo com Pré-lavagem.

Sensibilidade

- Algumas peças de roupa, quer pelo tecido quer pela sua elaboração, são particularmente sensíveis ao movimento. Aconselhamos portanto a utilização dos PROGRAMAS DELICADOS de que a sua máquina dispõe.
- A roupa de lã pode ser lavada num PROGRAMA ESPECIAL DE LÃ que figura na sua máquina.

Comprove previamente se a sua roupa de lã pode ser lavada à máquina.





















Símbolos de Conservação

Estes símbolos encontram-se normalmente nas etiquetas localizadas nos colarinhos e costuras laterais da roupa.

Estes símbolos indicam:

- Temperatura máxima de Lavagem.
- Tipo de limpeza a que pode ser sujeita.
- Produtos com os quais pode ser lavada.
- Tratamentos para a sua conservação.
- Temperaturas e formas adequadas de passar a ferro.

Desenhos/símbolos de conservação

-  Pode-se lavar a 30° C.
-  Pode-se lavar a 40° C.
-  Pode-se lavar a 60° C. Roupa de cor.
-  Pode-se lavar a 90° C. Roupa resistente.
-  Não se pode lavar em casa.
-  Admite lixívia.
-  Admite lixívia.
-  Não admite lixívia.
-  Limpeza em seco.
-  Não limpeza em seco.
-  Secagem secador de roupa.
-  Não aceita secador de roupa.
-  Limpeza a seco a tratamento special.
-  Limpeza a seco. Utilizar unicamente dissolventes minerais, benzina, aguarrás.
-  Limpeza a seco. Pode-se utilizar percloroetileno, para além dos anteriormente mencionados.
-  Limpeza a seco. Pode-se utilizar todos os dissolventes correntes.
-  Passar a ferro a temperatura suave.
-  Passar a ferro a temperatura média.
-  Passar a ferro a temperatura forte.
-  Não se pode passar a ferro em casa.
-  Lã.

Tratamento de nódoas

Em inúmeras ocasiões, e devido ao tipo de características de algumas nódoas, não se obtêm os resultados de lavagem desejados. Apresentamos-lhe de seguida uma série de tratamentos especiais a que pode submeter as nódoas antes de colocar as peças de roupa na máquina.

Nódoas solúveis em água

Trate estas nódoas, por muito difíceis que sejam, com uma pasta de detergente.

Nódoas insolúveis em água

Trate estas nódoas com um agente especial de limpeza.

Nódoas específicas

Rotulador e esferográfica: esfregar com um pano impregnado de álcool.

Cera de velas: cobrir estas nódoas com uma folha de papel mataborrão e passar a ferro a uma temperatura adequada ao tecido. Repetir a operação se necessário.

Resina, gordura e creme para a pele: limpar com gasolina tira-nódoas e lavar em seguida.

Alcatrão: esfregar com manteiga e deixar actuar durante algum tempo. Finalmente, lavar a peça de roupa.

Sangue, leite e ovo: embeber em água fria e seguidamente lavar com detergente encimático a uma temperatura de 50° a 60°, sempre que o tipo de tecido o permita.

Fruta, café e vinho: Estas nódoas normalmente desaparecem após várias lavagens.

Se deparar com algum tipo de nódoa não lavável ou particularmente crítica, peça conselho a um especialista. **NUNCA UTILIZE PRODUTOS QUÍMICOS NESTA MÁQUINA DE LAVAR.**

Conselhos práticos sobre a carga de roupa no tambor

- É recomendável, sempre que seja possível, pôr a máquina a funcionar na sua capacidade máxima. Desta forma, conseguirá reduzir consideravelmente o consumo de água e de energia.
- Quando lavar roupa muito suja ou peças de roupa particularmente absorventes (toalhas, roupa de banho, etc.), deve reduzir a carga máxima prevista.
- Recomendamos a lavagem de peças de roupa de diferentes tamanhos num mesmo programa de lavagem. As vantagens são múltiplas: reforça-se a acção de lavagem, melhora a distribuição da roupa no interior do tambor no momento da centrifugação e reduz-se significativamente o ruído provocado pela máquina em funcionamento.

Conselhos gerais sobre a lavagem

- Se lavar roupa que admite diferentes temperaturas de lavagem, deverá seleccionar sempre a temperatura mais baixa.
- Regra geral, os branqueadores só podem ser utilizados para lavar tecidos brancos resistente tais como o algodão, o linho, etc.
- A roupa de fibra sintética, mista e delicada deverá ser lavada em Programas Delicados; evitará assim a formação de vincos difíceis de eliminar na passagem a ferro.
- É vivamente recomendável complementar os Programas Delicados com uma centrifugação breve; desta forma aumentará a eficácia do enxaguamento e a roupa sairá bem escorrida.

Conselhos gerais

Manutenção

Antes de levar a cabo qualquer operação de limpeza ou de manutenção, deverá desligar a máquina de lavar da corrente eléctrica.

Limpeza

Depois de cada lavagem, mantenha o óCULO aberto durante um certo tempo para que o ar circule livremente no interior da máquina.

É conveniente realizar periodicamente um Ciclo de Lavagem completo, utilizando um programa descalcificador; prolongará assim a vida da sua máquina de lavar roupa.

Limpeza exterior

Para a limpeza exterior da sua máquina de lavar, utilize água tépida com sabão ou um agente de limpeza suave que não seja abrasivo nem dissolvente. Finalmente seque bem com um pano suave.

Limpeza da gaveta de detergente

Limpe a GAVETA DE DETERGENTE sempre que detectar resíduos de algum produto de lavagem da seguinte maneira:

- 1.- Extraia totalmente a GAVETA DE DETERGENTE puxando a asa para o exterior.
- 2.- Limpe os COMPARTIMENTOS da GAVETA com água morna e uma escova.
- 3.- Limpe igualmente os SIFÕES dos compartimentos de líquido.

Finalizadas estas operações, introduza novamente a gaveta na máquina de lavar.

Guia para a solução de problemas

Se surgir algum problema ao utilizar a sua máquina, poderá provavelmente resolvê-lo após a consulta das indicações que se seguem.

Caso contrário, desligue a máquina da corrente eléctrica e contacte o SERVIÇO DE ASSISTÊNCIA TÉCNICA. No interior não existe nenhum fusível ou componente análogo que possa ser substituído pelo usuário. Não abra, sob nenhum pretexto, a máquina de lavar.

A máquina de lavar não funciona

- Não há corrente eléctrica.
- A máquina não está ligada à corrente eléctrica.
- Os fusíveis da instalação eléctrica «saltaram».
- O óculo não está devidamente fechado.
- A tecla de FUNCIONAMENTO/PARAGEM está desligada.

A máquina de lavar não se abastece de água

- Não há água da companhia.
- A torneira de entrada de água não está aberta.
- O filtro da mangueira está obstruído.
- O tubo de alimentação de água está estrangulado.

A máquina de lavar não extrai água nem centrifuga

- O tubo de extracção de água está estrangulado.

A máquina vibra ou produz um ruído excessivo

- Os PARAFUSOS DE FIXAÇÃO INTERNA não foram extraídos.
- A máquina está mal nivelada. (Consulte o manual de instalação).

Importante:

Alguns modelos (alta velocidade de centrifugação) dispõem de um sistema de segurança na centrifugação que impede a sua realização quando a distribuição da roupa no tambor se concentra de tal forma que atingiria um nível excessivo de vibrações. Se detectar que a roupa não sai convenientemente escorrido, volte a centrifugá-la uniformemente no interior do tambor.

Instruções para a secagem

Sistema de secagem

A secagem processa-se através da circulação de ar quente em circuito fechado e condensação de vapor mediante refrigeração com água da companhia. Por esse motivo... IMPRESCINDÍVEL QUE, TAMBÉM DURANTE OS CICLOS DE SECAGEM, A TORNEIRA DE ENTRADA DE ÁGUA PERMANEÇA ABERTA.

Simultaneamente, a bomba de extracção de água entrará em funcionamento com intervalos regulares durante toda a operação de secagem para evacuar a água de refrigeração e a que resulta da condensação.

Durante os minutos finais do ciclo de secagem, não se verifica o aquecimento do ar circulante. Dessa forma consegue-se equilibrar as temperaturas no interior evitando a formação de vincos. Recomenda-se NUNCA INTERROMPER ESTA TEMPORIZAÇÃO FINAL.

PORTUGUÊS

Preparação da roupa

Comprove os conselhos indicados pelo fabricante nas etiquetas das peças de roupa e certifique-se de que admitem a secagem à máquina.

Não introduza peças excessivamente sensíveis tais como cortinas, artigos de lã, seda, artigos que contenham borracha-espuma ou materiais similares.

IMPORTANTE

Apenas os tecidos previamente lavados com água podem ser secados com ar quente; nunca se deve tentar secar peças de roupa tratadas com produtos de limpeza inflamáveis (gasolina, álcool, ceras, tir-nódoas, etc.) devido ao perigo de incêndio que isso implica.

A quantidade máxima de roupa a secar recomendada é equivalente a 2,5 Kg. de roupa seca resistente e de 1,5 Kg. para peças delicadas. Ou seja, se realizar um programa de lavagem com carga completa e seguidamente desejar um programa de secagem, deverá repartir a carga de roupa em duas secagens.

Programação

A sua máquina de lavar e secar roupa dispõe de dois programas básicos de secagem:

- Roupa resistente, algodão (posição **S**)
- Roupa delicada, sintéticas (posição **D**)

A selecção de um desses programas realiza-se no Comando Selector de Programas (6).

A secagem no programa D realiza-se a menor temperatura que no programa S.

É possível efectuar programas só de secagem ou programas de lavagem seguidos de um de secagem (lavagem-secagem encadeada).

NOTA

Não se esqueça que convém permitir que a máquina de lavar equilibre a temperatura final evitando a formação de vincos. Para esse efeito, se desejar reduzir um ciclo de secagem já iniciado, coloque o Comando Selector de tempo de secagem (7) na marca , permitindo portanto o funcionamento durante uns minutos de ventilação com ar frio.

Tempo de secagem

O tempo necessário para a secagem depende do tipo de tecido e das dimensões das peças e carga de roupa pelo que necessitará de um período de prática para a selecção do tempo de secagem.

No entanto, e a título de orientação, indicamos alguns valores na tabela que se segue.

Tempo en minutos				
Carga de roupa (kg)	Roupa resistente		Roupa delicada	
	Secagem total	Ponto passagem a ferro	Secagem total	Ponto passagem a ferro
0.5	25	30	35	40
1.5	50	65	80	100
2.5	85	100	—	—

ENGLISH

Instruction and
maintenance
booklet

List of contents

The manufacturer thinks of you 61
 Familiarise yourself with your washing machine 61

Some words of warning 61
 Installing 61
 Technical specifications table 61
 Transportation safety features 61

A description of the washing machine 61
 Control panel 61

Using the selection controls 61
 Programme selection control 61
 Temperature selection control 61
 Drying time selection control 62

Using the control buttons 62
 Stop/Start button 62
 Buttons for additional functions 62

Starting 63

Loading garments into the drum 63

Putting in the washing powder and additives 64

Selecting the washing programme 65
 Table of programmes 65

Programme guide 66/67

Cleaning out your washing machine before using it 68

Cleaning and special care 68

Practical tips for a better wash 68

General tips 70

Troubleshooting guide 71

Drying instructions 71

The manufacturer thinks of you

Because there is nothing more important for the manufacturer than you, and as we are always striving to offer you the best possible service, we have come up with this Instruction hand book to make you more familiar with your washing machine. **READ IT CAREFULLY**, for it will enable you to get the most out of your washing machine and the functions which it has been designed to carry out, in addition to preventing any possible problems and malfunctions which could arise out of not having read this.

Familiarise yourself with your washing machine

The first thing that you should do is to learn everything about your washing machine. On the inside of the cover of this instruction hand book you will find illustrations. We would advise you to pay attention to them. They will undoubtedly help you to understand the commentary and to get a clear picture of all of the elements which make up your machine.

Some words of warning

Installing

The machine must be installed by a **QUALIFIED TECHNICIAN** in accordance with current safety specifications. In the owner's manual you will find all relevant specific instructions for the installation process.

Technical specifications table

You will find a Technical specifications table stuck to your washing machine. It shows all relevant technical details and serial numbers of the machine. **THIS TABLE SHOULD BE STUDIED BEFORE ANY ELECTRICAL CONNECTIONS ARE MADE.**

Transportation safety features

Before you attempt to use your washing machine it is absolutely imperative that you should remove the interior fastening

screws which are for fastening during the shipping. The installation manual will tell you how to do this.

A description of the washing machine (Figure 1)

1. Top
2. Loading door
3. Loading door opening handle
4. False door (some models)
5. Kick plate (some models)

Control panel (Figure 2)

6. Programme selection control
7. Drying time selection control
8. Temperature selection control
9. Buttons for additional functions
10. Detergent drawer
11. Starting button

Using the selection controls

Programme selection control

This enables you to choose whatever Washing and Drying programme you wish. Just turn it clockwise until the indicator points to the number or letter of the programme that you want. Never try to force it to turn anticlockwise. Any programme can be chosen for washing (those indicated by numbers) or for drying (indicated by letters).

If you select cycles 2 or 3 of the Normal Wash programmes, or cycles 7 or 8 of the Gentle Wash programmes, you will see that the Programme Selector Switch moves to the end of the dotted line in less than 1 minute (see fig. 2A). This is due to the washing machine's programme advance electronic control system, which enables better use of the detergent as well as optimum water and energy consumption, in accordance with the quantity of laundry to be washed.

There are settings **for normal drying and for delicates**, indicated by the letters **S** and **D** respectively.

Any of the three  settings (Figure 2A) indicates **the end of the washing programme**.

Temperature selection control

This enables you to select what temperature you want to wash at. Simply turn it gently so that the signal matches the desired temperature. Should you not wish to wash in warm or hot water, turn the indicator to the cold water sign *****.

Drying time selection control

This control enables you to select the drying time that you estimate you will need for your wash. Gently turn it clockwise so that the number of minutes coincides with the time printed on the control. All times are in minutes.

The drying programme has finished when the Selection control (T) is in the **STOP** position. If this control is set for any time at all, then the machine will run through a drying programme after the washing programme. If you do not want a drying programme, this control must always be set at **STOP**.

Using the control buttons

Stop/start button

If the programme runs through until the end, you will be able to open the loading door once the programme has finished and the necessary time has passed for the Safety Door Block System which is incor-

porated into the machine to have deactivated (**approx. 2 minutes**).

While the machine is running either a washing or drying programme, it can be terminated by pushing in the Pilot switch to its stop position (11).

When the button is pressed back to ON, the washing machine starts again from the same phase in the cycle where it was turned off. Should you stop the machine at any time in order to put garments in or take any back out, make sure that the water level does not overflow from the open door and that the temperature inside the drum is not excessive, don't forget that even with the switch off, you will have to wait long enough for the door's safety block to be deactivated.

Buttons for additional functions

By using these buttons, you will be able to incorporate a series of additional functions and features into any previously selected washing programme, which will enable you to adjust the washing of your garments to your own standards and needs.

Select the function you want by pressing the corresponding button.

Your washing machine will have some of the following functions, depending on which model it is.

- **Spin dry bypass button**



When you press this button, you remove the spin dry phase from whatever washing programme you have selected, which prevents creases from forming when washing special materials.

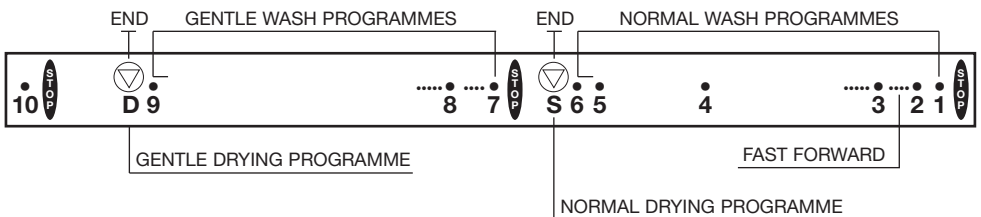

Fig. 2A

- Spin dry selection button



This button enables you to select a more gentle spin speed. This is especially recommended for washing garments which have been worn and washed a great deal or any garments whose materials have special finishes

If you then go on to a drying programme, you should bear in mind that this will take longer and will consequently work out more expensive.

- Crease guard button



When you select this button the programme will stop during the last rinse, leaving the garments floating in the water inside the drum, thereby preventing any creases from forming. You can then either press the button once more to finish the programme or select the drainage programme only to drain away the water should you want to avoid the spin dry programme.

Starting

Your washing machine can carry out a washing programme, a drying programme or a washing and drying programme (consecutive drying).

Here is an explanation of each of these.

- Selecting a wash-only programme

1. Select the number of the programme that you want with the Programme Selector Control (6).
2. The Drying Time Selector Control (7) must be set at STOP.
3. Select the wash temperature you want with the Temperature Selector Control (8).
4. Press whichever of the additional function buttons that you may want.
5. Press the START button.

- Selecting a combined washing and drying programme

The process is the same as a wash-only programme except that you set the Drying

Time Selector Control (7) at the temperature you want.

- Selecting a dry only programme

1. Turn the Programme Selector Control (6) to letter corresponding to the type of drying programme you want (S or D)
2. With the Drying Time Selector Control select the drying time that you want.
3. Press the START button.

Loading garments into the drum

Opening the loading door

To open the loading door, pull the handle 3 (Fig. 1) outwards.

Loading the drum

We recommend you to follow these steps when loading garments into the drum:

- Make sure that there is nothing in any of the pockets.
- Do not put any garments in which are folded or crumpled up.
- Put the garments into the drum one by one so that they do not become tangled. Make sure that you put the smallest items at the back of the drum.
- Do not press them down.
- Remember that there are different recommended weights of loads for different programmes.
- When washing towels and similar items, try to avoid washing them on their own, always put them in with other garments.

Once you have loaded everything into the drum, press the loading door until it is closed tight. Make sure that nothing gets trapped between the loading door and the rubber seal.

Putting in the washing powder and additives

Pour any washing powder or additives into the detergent drawer (Fig. 3) before starting the washing programme. Your washing machine's detergent drawer has three or four compartments, depending on the model, which have the following symbols:

Compartment:  Pour in the washing powder for the PREWASH.

Compartment:  Pour in the washing powder for the WASH

Compartment:  Pour in any liquid additives such as treatments, softeners, etc.

Compartment:  Pour in liquid bleaches, etc.

N.B.: the level of the liquids must not exceed the MAX SIGN (Fig. 3)

Optional drawer

Liquid detergents can also be used in your washing machine, by using a special optional drawer which you can obtain by getting in touch with the TECHNICAL ASSISTANCE NETWORK. This drawer must be placed in the  COMPARTMENT of the detergent drawer (Fig. 3). As for the dosage to use, always follow the manufacturer's recommendations. But in no event must the level of the detergent exceed the MAX level marked on the side of the drawer.

Detergent

Only use detergents which are appropriate for washing garments in automatic washing machines, ones which are good quality and which do not produce froth. Use only neutral detergents for washing woollen garments.

Detergent dosages

Remember that the dosage of detergent to use will always depend on:

- The amount of garments to be washed.
- The type of garments you are washing.
- How dirty the garments are.
- How hard the water is.

Using a greater amount of detergent than is necessary does not get better results from the wash, and as well as increasing the strain on your budget, it is not very environmentally-friendly.

The detergents which are most recommended for washing programmes without a prewash programme are those which can be applied directly inside the drum. We recommend you in any case to follow the guidelines for whichever manufacturer's detergent you chose to use.

The following table should help you to decide how much detergent you will need to use depending on the hardness of your local water supply and the amount of clothes you need to wash.

	LOAD IN KG.			
	5	3,5	2,5	1
Water Hardness (in French degrees)	Detergent dosage in grammes			
Soft (up to 12)	90	80	65	55
Medium (12/25)	125	115	90	75
Hard (25/37)	160	140	110	90
Very hard (more than 37)	180	160	130	110
<p>The information about the degree of hardness of the water is available on request from your local offices of the authorities in charge. If they have the information in German degrees, then you multiply this by 1.78 get the equivalent.</p>				

Selecting the washing programme

Yours is a multiprogramme washing machine which is adaptable to washing all types of garments

To this end there are two types of programmes incorporated:

- 1.- NORMAL PROGRAMMES, ideal for resistant garments.
- 2.- DELICATE PROGRAMMES, ideal for washing delicate garments

The washing systems incorporated into your washing machine are specially designed for washing cotton and synthetic materials as well as woollen, silk and acrylic garments.

The basic differences between the PROGRAMMES is the drum's rotation rhythm, as well as the temperature, the duration of the washing programme and the level of water.

The NORMAL Cycles are generally the ones to use for washing resistant materials such as cotton, resistant synthetics, linen, etc., whereas the DELICATE Cycles with their gentler drum rhythm movement, lower temperatures and higher levels of

water are designed for washing synthetic materials, as well as materials such as wool, silk, etc. All models which have a Washing Temperature Selection Control also have an automatic variable load regulator which ensures that the water and energy consumption are automatically adjusted to the amount of clothing which is going to be washed.

Table of programmes

Here is a detailed table of all the washing machine programmes. Make sure that you refer to it, for it gives you all of the information relating to the different kinds of washing programmes which your washing machine offers you.

An abbreviated version of the table can be found on the front or top panel of the detergent dispenser, or on a card included in the documentation bag.

Remember that as well as the following washing programmes, your washing machine also has two types of drying programmes:

Programme **S**: Normal Drying

Programme **D**: Delicate Drying

Programme guide

Normal wash programmes:

For cotton, linen and canvas fabrics, etc.



Recommended maximum load: 5,0 Kg.

Programme position	PROGRAMME DESCRIPTION	Recommended temp. range	Washing product compartments	Label symbols	Soil level and colour	Estimated duration (minutes)	kWh litres
1	Pre-wash, followed by wash, rinse cycles, automatic absorption of additives if required, and final spin.	90-70° C			Heavy soil Whites	115-135	$\frac{1.20-1.75}{53}$
		60-50° C			Heavy soil Colour-fast	115-130	$\frac{0.90-1.05}{53}$
		40-Cold			Heavy soil Non colour-fast	95-115	$\frac{0.15-0.60}{53}$
2	Wash, rinse cycles, automatic absorption of additives if required, and final spin.	90-70° C			Medium soil Whites	110-130	$\frac{1.20-1.75}{53}$
		60-50° C			Heavy soil Colour-fast	120-135	$\frac{0.90-1.05}{53}$
		40-Cold			Light soil Non colour-fast	95-120	$\frac{0.15-0.60}{53}$
3	Quick wash, rinse cycles, automatic absorption of additives if required, and final spin (recommended maximum load: 2,5 kg).	40-Cold			Light soil Non colour-fast	40-45	$\frac{0.15-0.30}{35}$
4	Rinse cycles with automatic absorption of additives and final spin.				Hard-wearing fabrics	35	$\frac{0.05}{40}$
5	Rinse cycles with automatic absorption of fabric softener and final spin.				Hard-wearing fabrics	10	$\frac{0.05}{15}$
6	Drain and long spin.				Hard-wearing fabrics	8	$\frac{0.05}{0}$

Delicate wash programmes:

For delicate, synthetic and mixed fabrics, etc.



Recommended maximum load: 2,5 Kg.

Programme position	PROGRAMME DESCRIPTION	Recommended temp. range	Washing product compartments	Label symbols	Soil level and colour	Estimated duration (minutes)	kWh litres
7	Wash, rinse cycles, automatic absorption of additives if required, and final spin.	60-50° C	 		Medium soil Whites	60-65	$\frac{0.50-0.70}{48}$
		40-Cold					
9	Drain and gentle spin.				Delicate fabrics	5	$\frac{0.05}{0}$

Woolens programmes:

For woollen garments

Recommended maximum load: 1,0 Kg.

Programme position	PROGRAMME DESCRIPTION	Recommended temp. range	Washing product compartments	Label symbols	Soil level and colour	Estimated duration (minutes)	kWh litres
8	Wash, rinse cycles, automatic absorption of additives if required, and final spin.	40-Cold	 		Light soil Non colour-fast	30-45	$\frac{0.05-0.50}{52}$
10	Drain with no spin.					2	$\frac{0}{0}$

Cleaning out your washing machine before using it

So that you can clear out the remains of any lubrication materials and test water from the inside of the washing machine, it is recommendable to wash it out first before you use it for washing any clothing. The procedure for that is as follows.

- Evacuate any residual water (Programme 13).
- Put a dosage of detergent in the COMPARTMENT  of the DETERGENT DRAWER.
- Select the number 2 WASHING PROGRAMME (90° C without prewash) using the Programme Selector Control (6).
- Start the washing machine.
- Wait until the programme finishes.

Cleaning and special care

(Fig. 6)

Your washing machine is fitted with a self-cleaning pump and therefore does not require any cleaning or maintenance. However, certain objects may accidentally fall into the pump (e. g. buttons, coins, pins, etc.) and as it is not a good idea for them to be expelled through the drain pipe, they will be caught by an accessible filter in the front of the pump to prevent any jamming. To gain access to the pump, you just have to remove the panel-kickplate covering the bottom part of your washing machine (Figure 6A) and proceed as follows:

With the aid of a screwdriver, first of all undo the two screws at the side (A), and then disengage the lug (D) at the top, turn in the direction of the arrow (F) and disengage the three lugs (B).

Place a flat container under the filter to catch the small amount of water that will come out when you remove the filter cover.

Turn the filter cover anticlockwise and remove from the pump chamber any fluff or small objects that have built up over time.

In the case of figure 6B, turn the cover Z anti-clockwise with the help of a coin.

To put everything back in place, just carry out these instructions in reverse and ensure that the filter cover is properly closed.

Warning: For safety reasons, before removing the cover-kickplate, ensure that the wash cycle is over and unplug the machine from the mains supply.

Practical tips for a better wash

Here is a series of tips which you ought to keep in mind when using your washing machine. Tips referring to the different types of garments which you can wash, as well as the different kinds of detergents and washing powders which can be used. Knowing them will help you to get a better wash, as well as keeping your washing machine in good working order.

Classifying the garments

Sort your garments into different types according to their:

- COLOUR
- HOW DIRTY THEY ARE
- HOW DELICATE THEY ARE

Colour

- Before you load garments into the machine, sort them according to the type of material and how strong the colours are.
- Wash whites and coloureds separately.

- If the coloureds are new, you would be better off washing them separately several times.

Dirtyness

- Sort the garments according to how dirty they are, and treat any which are especially dirty or have some particular stain.
- Treat any very dirty parts beforehand, especially the collars and cuffs.
- For garments which are not very dirty, select preferably a short programme. In that way, not only do you get an excellent wash, but you will also be saving energy.
- Select a normal Washing Programme for normal dirty garments.
- Select a Long Programme with Prewash for very dirty garments.

Delicate garments

- The material of which certain garments are composed or the way in which they are made can make them sensitive to motion, so in order to wash them we recommend you should select the DELICATE PROGRAMMES which your washing machine is equipped with.
- Select your washing machine's SPECIAL WOOL PROGRAMME for washing woollen garments.
- Check beforehand whether your garments can be machine-washed.

Label Information

There are normally symbols on the labels of the collars or the side seams of garments. These symbols tell you:

- Maximum WASHING temperature.
- The products with which they can be and cannot be washed.
- Treatments for looking after them.
- Temperatures and appropriate ways for them to be ironed.

Washing symbols

-  Can be washed at 30° C.
-  Can be washed at 40° C.
-  Can be washed at 60° C. Coloureds.
-  Can be washed at 90° C. Resistant garments.
-  Specialist wash only, not at home.
-  Bleach can be used.
-  Bleach cannot be used.
-  Dry clean.
-  Do not dry clean.
-  Dry in the washing machine.
-  Do not dry in the washing machine.
-  Dry clean and special treatment.
-  Dry clean. Use only mineral solvents, benzene, turps, etc.
-  Dry clean. Perchlorethylene can be used in addition to the aforementioned solvents.
-  Dry clean. All normal solvents can be used.
-  Iron on a light heat.
-  Iron on a medium heat.
-  Iron on a strong heat.
-  Specialist iron only, not a home.
-  Wool.

Treating stains

There are many occasions when, due to the type and characteristics of some stains, you do not obtain satisfactory results from the wash. Here is a series of special treatments which you can apply to these stains prior to washing them in your machine.

Water-soluble stains

Treat even stubborn stains with a generous dose of detergent or a washing paste.

Stains which won't dissolve in water

Treat these stains with a special cleaning agent.

Special stains

Felt-tip and ball-tip pens: rub it with a cloth soaked in alcohol.

Candle wax: cover the stain with blotting paper and iron over it at a temperature suitable for the cloth. Repeat the operation if necessary.

Resin, grease and skin cream: clean it with a petroleum-based stain remover and then wash the garment.

Tar: rub butter into it, leave it for a while to take effect, and then wash the garment.

Blood, milk and egg: soak the stain in cold water and then wash the garment with an enzyme-enriched detergent at a temperature from 50°C to 60°C, providing that the garment can be washed at this temperature.

Fruit, coffee and wine: these stains usually disappear after a few washes.

Should you have a stain which cannot be washed or which is particularly critical, ask a specialist for advice. But whatever you do, **DO NOT USE CHEMICAL PRODUCTS IN THIS WASHING MACHINE.**

Practical tips for loading garments into the drum

- Whenever it is possible for you to do so, it is recommendable to put the maximum load into your washing machine. This will reduce the water and energy consumption considerably.
- Whenever you are washing very dirty garments or any soft, fluffy items (towels, etc.), we would advise you to put in less than the recommended load
- We recommend you to always load garments of different sizes together in the same wash. This reinforces the action of the wash, favours an even distribution of items inside the drum for the spin dry, thereby making the washing machine work more silently.

General washing tips

- When washing garments together whose recommended washing tempe-

ratures are different, you must always choose the lowest temperature.

- In general, bleaches can only be used for washing resistant white cloths such as cotton, linen, etc.
- Select the Delicate Programmes for washing, synthetic, mixed and delicate fibres, as this will prevent creases which are difficult to iron out.
- It is recommendable to end the Delicate and Very Delicate Programmes with a short spin cycle, which will make the rinses more efficient, and the water will be more thoroughly wrung out from the garments.

General tips

Maintenance

Before any cleaning or maintenance operation, it is advisable to disconnect the washing machine from the mains.

Cleaning

After each time you use the washing machine, leave the loading door open so that air can circulate freely around the inside of the machine.

From time to time it is a good idea to carry out a complete Washing Cycle using a delimiting product. This will lengthen your washing machine's working life.

Cleaning the outside

To clean the outside of the washing machine, use lukewarm soapy water, or any mild cleaning agent which is neither an abrasive nor a solvent. Then wipe it down with a clean cloth.

Cleaning the detergent drawer

Whenever any residues of any washing product can be seen in the DETERGENT DRAWER, it is time for it to be cleaned, which should be done as follows:

- 1.- Detach the drawer from the machine by pulling the flap outwards.

- 2.- Clean the COMPARTMENTS of the DRAWER using a brush and warm water.
- 3.- Clean the siphons of the liquid compartments also.

After this is done, put the drawer back into the washing machine.

Troubleshooting guide

Should anything go wrong with the functioning of the washing machine, you can probably put it right by referring to the following advice.

However, should the problem persist, unplug the washing machine and contact our TECHNICAL ASSISTANCE SERVICE. There are no fuses or analogue components which can be changed by the user. But we urge you that under no circumstances should you attempt to open up the machine.

The washing machine won't start

- There is no electricity
- The washing machine is not plugged in at the mains.
- The fuses on the fuse board have blown.
- The loading door has not been closed correctly.
- The Start button has not been pushed in.

The washing machine does not take in water

- The water has been cut off.
- The water inlet tap has not been turned on.
- The hose filter is blocked.
- The water inlet pipe is tangled.

The washing machine will neither release the water nor spin dry

- The water drain pipe is tangled.

The washing machine vibrates or makes excessive noise

- The INTERIOR FASTENING SCREWS have not been taken out.
- The washing machine is not on a level surface. (Consult the Installation manual).

Important:

Some models (high speed spin dry) have a safety device incorporated into their spin dry programmes which means that the programme will stop should the garments inside the drum concentrate in such a way as to create an excessive level of vibrations. Should you ever find that the garments are not sufficiently wrung out, try spin drying them once more after you have distributed them more evenly inside the drum.

Drying instructions

The drying system

The drying process occurs due to hot air circulating in a closed circuit and steam condensing by means of refrigeration with mains water.

Therefore IT IS ABSOLUTELY IMPERATIVE FOR THE MAINS WATER TAP TO BE TURNED ON DURING THE DRYING CYCLES ALSO.

The water drainage pump will simultaneously switch on at regular intervals during the whole drying programme in order to release the refrigeration water in addition to the water coming from the condensation.

During the last few minutes of the drying cycle, there is no heating up of circulating air. This is in order to even out the temperatures inside the drum so that no creases should form. You are strongly recommended NOT TO INTERRUPT THIS FINAL STAGE.

Preparing the garments

Check the manufacturer's instructions on all garment labels and make sure that they can be machine dried. Do not machine dry any excessively delicate items such as cur-

ENGLISH

tains, woollens, silk, any containing foam-rubber or similar materials.

IMPORTANT

Only materials which have previously been washed with water can be dried with hot air, never try to dry any garments which have been treated with inflammable products (petrol, alcohol, wax, stain removers, etc.) due to the fire risk which this poses.

The maximum load which is recommended is 2.5 kg of dry clothing in the case of resistant materials and 1.5 kg for delicate garments. That is to say, if you carry out a washing programme with a full load and then intend to dry it, the garments should be divided into two loads for drying.

Programmes

Your washing machine-dryer has two basic drying programmes:

- Resistant garments, cotton (position **S**)
- Delicate garments, synthetics (position **D**)

Both of them are selected with the Programme Selector Control (6).

The D drying programme runs at a lower temperature than does the S programme.

You can run dry-only programmes or washing programmes followed by a drying programme (consecutive wash-dry).

N.B.

Remember that it is a good idea to allow the washing machine to even up the final temperature to prevent any creases from forming. Therefore, should you wish to stop a drying cycle which is still running, you are advised to turn the Drying Time Selector Control (7) to the  mark, which will enable the ventilation to function with cold air for a few minutes.

Drying time

You will need to experiment for a period of time in order to select the appropriate drying time, which will depend on the materials and size of the garments and the load.

Nevertheless, the following table gives some rough estimates.

Time in minutes				
Load kg	Resistant garments		Delicate garments	
	Total drying	Ready for ironing	Total drying	Ready for ironing
0.5	25	30	35	40
1.5	50	65	80	100
2.5	85	100	—	—

DEUTSCH

Bedienungsanleitung
für gebrauch und
instandhaltung

Inhaltsverzeichnis

Wir als Hersteller denken an Sie.....	75
Machen Sie sich mit Ihrer Waschmaschine vertraut	75
Einleitende Hinweise	75
Installation	75
Technisches Leistungsschild	75
Transportsicherungen	75
Beschreibung der Waschmaschine.....	75
Bedienfeld	75
Benutzung der verschiedenen Wahlschalter	75
Programmwahlschalter.....	75
Temperaturwahlschalter.....	76
Wahlschalter Trockendauer	76
Verwendung der Tasten	76
Taste Betrieb/Stop	76
Zusätzliche Funktionstasten	76
Inbetriebnahme	77
Einlegen der Wäsche in die Trommel	77
Eingabe von Waschmittel und Zusatzmitteln	78
Anwahl des geeigneten Waschprogramms	79
Programmtabellen	79
Angabe der programme	80/81
Reinigung der Waschmaschine vor Inbetriebnahme.....	82
Reinigungs-und Instandhaltungsarbeiten.....	82
Praktische Ratschläge zur Optimierung der Waschergebnisse.....	82
Allgemeine Ratschläge	84
Lösungen für auftretende Probleme	85
Anweisungen zum Wäschetrocknen.....	85

Wir als Hersteller denken an Sie

Da Sie als Kunde für uns im Mittelpunkt unserer Aufmerksamkeit stehen und wir ständig bestrebt sind, unseren Service für Sie zu verbessern, haben wir das vorliegende Handbuch ausgearbeitet. Es wird Ihnen dabei behilflich sein, Ihre Waschmaschine genau kennenzulernen. Wir bitten Sie, es GRÜNDLICH DURCHZULESEN. Auf diese Art und Weise werden Sie die optimalen Leistungen und Waschergebnisse, für die diese Waschmaschine entworfen worden ist, erreichen. Gleichzeitig verringern Sie so die Wahrscheinlichkeit, daß Probleme oder Pannen auftreten.

Machen Sie sich mit Ihrer Waschmaschine vertraut

Als erstes sollten Sie sich mit Ihrer Waschmaschine vertraut machen und sie genau kennen. Um Ihnen dabei behilflich zu sein, alle Vorrichtungen und Elemente, über die sie verfügt, aufzufinden, enthält dieses Handbuch einige Darstellungen, die sich am Ende befinden. Wir möchten Sie bitten, diese zu Hilfe zu nehmen, da sie eine Reihe Abbildungen enthalten, die Ihnen zweifellos das Verständnis des Textes, sowie das Auffinden der verschiedenen Elemente Ihrer Waschmaschine vereinfachen.

Einleitende Hinweise

Installation

Die Installationsarbeiten Ihrer Waschmaschine dürfen nur von eigens hierfür ausgebildetem FACHPERSONAL und im Sinne der jeweils gültigen Bestimmungen vorgenommen werden. Die Installationsanweisungen werden in dem INSTALLATIONS-HANDBUCH genauer erläutert.

Technisches Leistungsschild

Die TABELLE MIT DEN TECHNISCHEN LEISTUNGSSCHILD Ihrer Waschmaschine befindet sich in Form eines Aufklebers an der Waschmaschine angebracht. In dieser Tabelle finden Sie alle technischen Angaben, sowie die Kennzeichnung des Gerätes. BEVOR DIE ELEKTRISCHEN ANSCHLÜSSE VORGENOMMEN WERDEN, IST DIESES TYPENSCHILD UNBEDINGT ZU RATE ZU ZIEHEN.

Transportsicherungen

Bevor die Waschmaschine in Betrieb genommen wird, sind die INTERNEN BEFESTIGUNGSSCHRAUBEN zu entfernen, die zu Transportzwecken angebracht worden sind. Hierzu ziehen Sie bitte ebenfalls das INSTALLATIONSHANDBUCH zu Rate.

Beschreibung der Waschmaschine (Abb. 1)

1. ABDECKUNG.
2. LADETÜR.
3. TÜRGRIFF LADETÜR.
4. DEKORIERBARE TÜR (JE NACH MODELL).
5. SOCKEL (JE NACH MODELL).

Bedienfeld (Abb. 2)

6. Programmwahlschalter.
7. Wahlschalter Trockendauer.
8. Temperaturwahlschalter.
9. Zusätzliche Funktionstasten.
10. Waschmittelschublade.
11. Leuchtanzeige Betrieb.

Benutzung der verschiedenen Wahlschalter

Programmwahlschalter

Mit Hilfe dieses Wahlschalters können Sie die verschiedenen Wasch- und Trockenprogramme wunschgemäß anwählen. Hierzu wird der Wahlschalter im Uhrzeigersinn soweit gedreht, bis die Anzeige mit der Nummer oder dem Buchstaben des gewünschten Programmes übereinstimmt. AUF KEINEN FALL DER PROGRAMMWAHLSCHALTER UNTER GEWALTANWENDUNG in entgegengesetzter Richtung gedreht werden.

Dieser Wahlschalter ermöglicht es Ihnen, Waschprogramme (die mit Nummern angegeben werden) oder Trockenprogramme (die mit Buchstaben angegeben werden) anzuwählen.

Wird das Programm 2 oder 3 für normales Waschen bzw. 7 oder 8 zum Waschen von empfindlicher Wäsche ausgewählt, so dreht der Programmwahlschalter in weniger als 1 Minute bis zum letzten Punkt der Zeile weiter. (siehe Abb. 2A) Das liegt daran, daß das elektronische Steuerungssystem für den Vorschub, mit dem die Waschmaschine ausgerüstet ist, abhängig von der Menge an zu waschender Wäsche

eine bessere Nutzung des Waschmittels, sowie einen optimierten Verbrauch an Wasser und Energie ermöglicht.

Die Waschmaschine verfügt über die folgenden beiden Trockenprogramme: **Normales Trocknen (S)** und **Trockengang für empfindliche Stoffe (D)**, die mit den Buchstaben gekennzeichnet sind.

Sobald das **angewählte Waschprogramm durchgelaufen ist**, befindet sich der Programmwahlschalter in einer der Stellungen, die mit dem Buchstaben (▽) gekennzeichnet sind (Abb. 2A).

Temperaturwahlschalter

Mit Hilfe dieses Wahlschalters kann die gewünschte Wascht Temperatur angewählt werden. Hierzu wird der Temperaturwahlschalter sanft soweit gedreht, bis die Nummer mit der gewünschten Temperatur übereinstimmt.

Sollten Sie ohne vorgeheiztes Wassers waschen wollen, so muß das Signal für "kalt" * auf der Anzeige stehen.

Wahlschalter Trockendauer

Mit Hilfe dieses Wahlschalters für die Trockendauer können Sie wunschgemäß die Trockenzeit einstellen, die Sie für angemessen halten. Hierzu wird der Wahlschalter für die Trockendauer sanft im Uhrzeigersinn soweit gedreht, bis die Minutenangabe mit dem Symbol auf dem Bedienfeld übereinstimmt. Die Trockenzeiten werden in Minuten angegeben.

Nach Ablauf des Trockenprogrammes befindet sich der Wahlschalter für die Trockendauer (7) in der Stellung **STOP**. Sollte mit Hilfe des Wahlschalters für die Trockendauer eine bestimmte Trockenzeit angewählt worden sein, so wird nach Beendigung aller Waschprogramme automatisch ein Trockengang durchgeführt. Sollten Sie keinen Trockengang wünschen, so muß sich dieser Wahlschalter stets in der Stellung STOP befinden.

Verwendung der Tasten



Taste Betrieb/Stop

Läuft das angewählte Programm ohne Unterbrechung ab, so kann die Ladetür nach Programmende geöffnet werden. Zuvor muß allerdings ein Moment gewartet werden, bis die Sicherheitsvorrichtung in Form einer Türverriegelung die Sperrung aufhebt (**Dauer: etwa 2 Minuten**).

Befindet sich die Waschmaschine in Betrieb, so können sowohl das angewählte Wasch- als auch das Trockenprogramm unterbrochen werden, indem die Taste in die Stopstellung gedrückt wird. Anschließend erlischt die Betriebsanzeige (11).

Sobald die Taste wieder in die Betriebstellung gebracht wird, läuft das Programm an der Stelle weiter, an der es zuvor unterbrochen worden ist. Wollen Sie eine Unterbrechung im Programm vornehmen, um beispielsweise ein Kleidungsstück hinzuzufügen oder herauszunehmen, so vergewissern Sie sich bitte zunächst, daß der Wasserstand sich unterhalb der unteren Türkante befindet und die Temperatur noch keinen allzu hohen Wert erreicht hat. Berücksichtigen Sie bitte auch, daß Sie einen Moment warten müssen, bevor Sie die Ladetür öffnen, da zunächst die Sicherheitsvorrichtung in Form einer Türverriegelung die Sperrung aufheben muß, auch wenn die Betriebsanzeige bereits erloschen ist.

Zusätzliche Funktionstasten

Diese Tasten bieten Ihnen die Möglichkeit, bei allen zuvor angewählten Waschprogrammen zusätzliche Funktionen und Möglichkeiten zu benutzen, die Ihnen eine wunschgemäße und bedarfsgerechte und individuelle Behandlung Ihrer Wäsche ermöglichen.



Abb. 2A

Die Funktionen werden durch Betätigung der entsprechenden Taste ein-oder zugeschaltet.

Je nach gewähltem Gerätetyp ist Ihre Waschmaschine mit einer oder mehrerer der im folgenden beschriebenen Zusatzfunktionen ausgestattet:

- Taste zur Unterdrückung des Schleuderganges

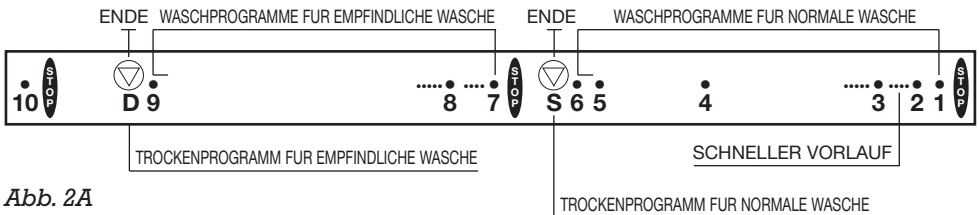

Bei Betätigung dieser Taste wird der Schleudergang unterdrückt, wobei das angewählte Waschprogramm keine Rolle spielt. Auf diese Art und Weise wird die Faltenbildung beim Waschen von empfindlicher Wäsche vermieden.

- Taste zur Anwahl des Schleuderganges



Bei Betätigung dieser Taste wird die Schleudergeschwindigkeit herabgesetzt. Diese Verringerung ist vor allem dann geeignet, wenn stark getragene oder empfindliche Wäsche gewaschen wird.

Soll nach dem Waschgang ein Trockengang durchgeführt werden, so ist zu berücksichtigen, daß die Programmdauer sich entsprechend verlängert.

- Taste Schongang



Bei Betätigung dieser Taste unterbricht das Programm beim letzten Nachspülgang, so daß die Wäsche im Wasser, das in der Trommel verbleibt, schwimmt. Auf diese Art und Weise wird die Faltenbildung verhindert. In diesem Moment ist die Taste erneut zu drücken, um das Programm zu beenden oder das Programm für Wasserablaß anzuwählen, um das Schleudern zu verhindern.

Inbetriebnahme

Diese Waschmaschine ermöglicht Ihnen die Durchführung von Waschprogrammen, Trockenprogrammen oder kombinierten Wasch-Trockenprogrammen (abschließendes Trocknen).

Im folgenden werden einige Beispiele angegeben:

- Anwahl von Waschprogrammen:

1. Die dem gewünschten Waschprogramm entsprechende Nummer anwählen, indem der Programmwahl-

schalter (6) in die entsprechende Stellung gebracht wird.

2. Der Wahlschalter für die Trockendauer (7) muß sich in der Stellung STOP befinden.
3. Die gewünschte Waschtemperatur anwählen, indem der Temperaturwahlschalter (8) in die entsprechende Stellung gebracht wird.
4. Sollen Zusatzfunktionen durchgeführt werden, so wird die gewünschte Funktion durch Betätigung der entsprechenden Taste angewählt.
5. Die Betriebstaste drücken.

- Anwahl von Waschprogrammen mit anschließende Trockengang

Bei den durchzuführenden Schritten handelt es sich um dieselben, die im vorherigen Abschnitt zur Anwahl von Waschprogrammen beschrieben worden sind. Der einzige Unterschied besteht darin, daß der Wahlschalter für die Trockendauer (7) auf die gewünschte Trockendauer eingestellt werden muß.

- Anwahl von Trockenprogrammen

1. Den Buchstaben, der dem gewünschten Trockenprogramm entspricht (S oder D), mit Hilfe des Programmwahlschalters (6) in die entsprechende Stellung bringen.
2. Mit Hilfe des Wahlschalters für die Trockendauer (7) wird die gewünschte Trockenzeit eingestellt.
3. Die Betriebstaste drücken.

Eingeben der Wäsche in die Trommel

Öffnen der Ladetür

Um die Ladetür zu öffnen, wird am Griff nach außen gezogen 3 (Abb. 1).

Eingabe der Wäsche in die Trommel

Bei Eingabe der Wäsche in die Trommel empfehlen wir Ihnen, wie folgt vorzugehen:

- Vergewissern Sie sich, daß alle Taschen leer sind.
- Breiten Sie die verschiedenen Wäschestücke aus und sorgen dafür, daß sie

möglichst locker in der Waschmaschine liegen.

- Legen Sie die Wäschestücke einzeln in die Trommel und achten Sie bitte darauf, daß diese sich nicht ineinander verknoten. Kleinere Wäschestücke sollten in die Mitte der Trommel gelegt werden.
- Achten Sie bitte darauf, die Wäschestücke nicht zusammen- zudrücken.
- Berücksichtigen Sie bitte auch das für die verschiedenen Waschprogramme empfohlene Höchstgewicht an Wäsche- menge.
- Handtücher sollten nicht alleine gewaschen werden, sondern stets zusammen mit anderen Wäsches- tücken.

Sobald die zu waschende Wäsche in die Trommel eingegeben ist, wird die Ladetür geschlossen, indem sie in die Verschlussstellung gedrückt wird. Vergewissern Sie sich, daß die Tür eingerastet ist. Achten Sie beim Schließen der Tür darauf, daß keine Wäschestücke zwischen Ladetür und Gummidichtung eingeklemmt werden.

Eingabe von Waschmittel und Zusatzmitteln

Vor Beginn des Waschprogrammes ist das Waschmittel oder Zusatzmittel in die Waschmittelschublade einzufüllen (Abb. 3). Die Waschmittelschublade verfügt je nach Modell über drei oder vier Fächer, die mit den folgenden Symbolen gekennzeichnet sind:

Fach:  Hier wird das Waschmittel zum VORWASCHEN eingefüllt.

Fach:  Hier wird das Waschmittel für den HAUPTWASCHGANG eingefüllt.

Fach:  Hier werden je nach Wunsch und Bedarf die verschiedenen flüssigen Zusatzmittel wie beispielsweise Weichspüler, usw. eingefüllt.

Fach:  Hier werden je nach Wunsch und Bedarf flüssige Bleichmittel wie beispielsweise Waschlauge, usw. eingefüllt.

Hinweis: Der Flüssigkeitspegel darf auf keinen Fall den HÖCHSTSTAND überschreiten (Abb. 3).

Zusatzschale

Bei dieser Waschmaschine haben Sie die Möglichkeit, verschiedene flüssige Waschmittel zu benutzen. Hierzu sollte die Zusatzschale verwendet werden, die Sie über unseren KUNDENDIENST erwerben können. Diese Zusatzschale wird in das FACH  der Waschmittelschublade eingehängt (Abb. 3). Bei der Dosierung sollten stets die Herstellerangaben befolgt werden. Auf keinen Fall darf aber die Waschmittelmenge den MAXIMALPEGEL überschreiten, der am Schalenrand markiert ist.

Waschmittel

Es sollten ausschließlich Waschmittel verwendet werden, die für die zu waschende, waschmaschinenfeste Wäsche geeignet sind. Wählen Sie Waschmittel guter Qualität, die keinen Schaum bilden. Beim Waschen von Wolle sollten nur neutrale Waschmittel verwendet werden.

Waschmitteldosierung

Denken Sie bitte daran, daß die zu verwendenden Mengen an Waschmittel stets von folgenden Umständen abhängen:

- Zu waschende Menge.
- Wäscheart.
- Verschmutzungsgrad der Wäsche.
- Wasserhärte.

Allerdings sei an dieser Stelle darauf hingewiesen, daß eine höhere Menge an Waschmittel nicht automatisch zur Verbesserung der Waschergebnisse führt. Hinzu kommt, daß vermehrter Verbrauch an Waschmittel sich negativ auf die Umwelt auswirkt.

Bei Waschprogrammen ohne Vorwaschen sollten Waschmittel verwendet werden, die direkt im Inneren der Trommel dosiert werden können. Auf jeden Fall aber empfehlen wir Ihnen, stets den Anweisungen des Herstellers Folge zu leisten.

In der folgenden Tabelle finden Sie Richtwerte für die der Dosierung des Waschmittels in Bezug auf die Wasserhärte und die zu waschende Menge an Wäsche.

	WÄSCHEMENGE IN KG.			
	5	3,5	2,5	1
Wasserhärte (französische Gradangabe)	Waschmittelmengen in gramm			
Weich (bis zu 12)	90	80	65	55
Mittel (12/25)	125	115	90	75
Hart (25/37)	160	140	110	90
Sehr hart (mehr als 37)	180	160	130	110
Die Angaben über den jeweiligen Härtegrad des Wassers erhalten Sie bei den entsprechenden örtlichen Behörden. Sollte es sich um deutsche Gradangaben handeln, so sind die in dieser Tabelle gemachten Werte mit dem Faktor 1,78 multiplizieren.				

Anwahl des geeigneten Waschprogramms

Sie haben eine Waschmaschine erworben, die über eine VIELFALT AN PROGRAMMEN verfügt, die sie für die Behandlung aller Art von Wäsche geeignet macht.

Es gibt die folgenden beiden PROGRAMMGRUPPEN:

- 1.- NORMALE PROGRAMME, geeignet zum Waschen von widerstandsfähigen Stoffen und Textilien.
- 2.- PROGRAMME FÜR EMPFINDLICHE STOFFE, geeignet zum Waschen von empfindlichen Stoffen und Textilien.

Die eingebauten Waschsysteeme, mit denen Ihre Waschmaschine ausgestattet ist, ermöglichen sowohl das Waschen von Baumwolle als auch das Waschen von Synthetikstoffen, sowie Wäschestücke aus Wolle, Seide und Acryll.

Grundsätzlich unterscheiden sich die beiden PROGRAMMGRUPPEN durch die Umdrehungsgeschwindigkeit der Trommel, sowie durch die Temperatur, die Waschzeit und die beim Waschen verwendete Wassermenge voneinander.

Im Allgemeinen sind die NORMALEN Programme zum Waschen von widerstandsfähigen Stoffen wie beispielsweise Baumwolle, widerstandsfähige Synthetikstoffe, Leinen, usw. geeignet. Die Programme für EMPFINDLICHE STOFFE waschen bei einer

geringeren und somit für die Wäsche sanfteren Umdrehungsgeschwindigkeit der Trommel. Außerdem arbeiten sie mit einer geringeren Temperatur und höherem Wasserstand. Vorgesehen ist diese Art von Programmen für das Waschen von Synthetikstoffen, Wolle, Seide, usw. Die Modelle, die mit einem Temperaturwahlschalter ausgerüstet sind, verfügen über eine variiere Automatikregulierung der Wäschemenge, wodurch der Verbrauch an Wasser und Energie automatisch an die zu waschende Wäschemenge angepaßt wird.

Programmtabellen

Im folgenden finden Sie eine ausführliche PROGRAMMTABELLE. Ziehen Sie diese zu Rat, da Sie hier alle Angaben bezüglich der verschiedenen Waschprogramme, die Ihnen Ihre Waschmaschine bietet.

In zusammenfassender Form finden Sie diese Tabelle auf der vorderen oder oberen Tafel auf dem Reinigungsmittelbehälter oder auf einer Karte, die sich in der Tüte mit den Unterlagen befindet.

Wir möchten Sie daran erinnern, daß Ihre Waschmaschine außer den hier aufgeführten Waschprogrammen auch über zwei Arten von Trockenprogrammen verfügt:





















- Programm **S: NORMALES TROCKNEN.**
- Programm **D: TROCKENGANG FÜR EMPFINDLICHE STOFFE.**

Programmübersicht

Normale Waschprogramme:

Gewebe aus Baumwolle, Leinen, Hanf, usw.





Empfohlene Trommelfüllung: 5,0 Kg.

Programmstellung	PROGRAMMBESCHREIBUNG	Empfohlener Temperaturbereich	Waschmittel-fächer	Wäschesymbole	Verschmutzungsgrad und Weißwäsche / Buntwäsche	Ungefähre Dauer (minuten)	kWh / Liter
1	Vorwaschen mit anschließendem Waschvorgang, Klarspülgänge, bei Bedarf automatische Absorbierung von Zusatzmitteln und abschließendes Schleudern.	90-70° C			Stark verschmutzt Weißwäsche	115-135	$\frac{1.20-1.75}{53}$
		60-50° C			Stark verschmutzt Widerstandsfähige Buntwäsche	115-130	$\frac{0.90-1.05}{53}$
		40-Kalt-waschen			Stark verschmutzt Empfindliche Buntwäsche	95-115	$\frac{0.15-0.60}{53}$
2	Waschvorgang, Klarspülgänge, bei Bedarf automatische Absorbierung von Zusatzmitteln und abschließendes Schleudern.	90-70° C			Verschmutzt Weißwäsche	110-130	$\frac{1.20-1.75}{53}$
		60-50° C			Stark verschmutzt Widerstandsfähige Buntwäsche	120-135	$\frac{0.90-1.05}{53}$
		40-Kalt-waschen			Wenig verschmutzt Empfindliche Buntwäsche	95-120	$\frac{0.15-0.60}{53}$
3	Kurzer Waschvorgang , Klarspülgänge, bei Bedarf automatische Absorbierung von Zusatzmitteln und abschließendes Schleudern (empfohlene Trommelfüllung: 2,5 kg).	40-Kalt-waschen	 	 	Wenig verschmutzt Empfindliche Buntwäsche	40-45	$\frac{0.15-0.30}{35}$
4	Klarspülgänge, mit automatischer Absorbierung von Zusatzmitteln und abschließendes Schleudern.		 		Widerstandsfähige Stoffe	35	$\frac{0.05}{40}$
5	Klarspülgänge, mit automatischer Absorbierung von Zusatzmitteln und abschließendes Schleudern.				Widerstandsfähige Stoffe	10	$\frac{0.05}{15}$
6	Entleerung und langes Schleudern.				Widerstandsfähige Stoffe	8	$\frac{0.05}{0}$

Washprogramme für empfindliche Wäsche:

Empfindliche Wäsche aus Synthetikgewebe, Mischgewebe, usw.



Empfohlene Trommel­füllung: 2,5 Kg.

Programmstellung	PROGRAMMBESCHREIBUNG	Empfohlener Temperaturbereich	Waschmittel-fächer	Wäschesymbole	Verschmutzungsgrad und Weißwäsche / Buntwäsche	Ungefähre Dauer (minuten)	kWh / liter
7	Waschvorgang, Klarspülgänge, bei Bedarf automatische Absorbierung von Zusatzmitteln und abschließendes Schleudern.	60-50° C			Verschmutzt Weißwäsche	60-65	$\frac{0.50-0.70}{48}$
		40-Kalt-waschen			Wenig verschmutzt Empfindliche Buntwäsche	55-60	$\frac{0.10-0.40}{48}$
9	Entleerung und schonendes Schleudern.				Empfindliche Wäsche	5	$\frac{0.05}{0}$

Washprogramm für Wolle:

Wollgewebe

Empfohlene Trommel­füllung: 1,0 Kg.

Programmstellung	PROGRAMMBESCHREIBUNG	Empfohlener Temperaturbereich	Waschmittel-fächer	Wäschesymbole	Verschmutzungsgrad und Weißwäsche / Buntwäsche	Ungefähre Dauer (minuten)	kWh / liter
8	Waschvorgang, Klarspülgänge, bei Bedarf automatische Absorbierung von Zusatzmitteln und abschließendes Schleudern.	40-Kalt-waschen			Wenig verschmutzt Empfindliche Buntwäsche	30-45	$\frac{0.05-0.50}{52}$
10	Entleerung ohne Schleudern.					2	$\frac{0}{0}$

Reinigung der Waschmaschine vor Inbetriebnahme

Um eventuell noch vorhandene Reste an Material, Schmiermittel oder Prüfwasser aus dem Inneren der Waschmaschine zu entfernen, sollte die Waschmaschine vor der ersten Benutzung gründlich gereinigt werden. Hierzu ist wie folgt vorzugehen:

- Die eventuell noch vorhandenen Wasserreste ablassen (Programm 13).
- Eine Dosis Waschmittel in das FACH DER  WASCHMITTELSCHUBLADE geben.
- Mit Hilfe des Programmwahlschalters (6) das WASCHPROGRAMM Nummer 2 (90° C ohne Vorwaschen) durchlaufen lassen.

Reinigungs- und Instandhaltungsarbeiten (Fig. 6)

Ihre Waschmaschine ist mit einer selbstreinigenden Pumpe ausgerüstet, weshalb keine Reinigungs- und Wartungsarbeiten erforderlich sind. Allerdings kann es geschehen, daß versehentlich Gegenstände (z. Bsp. Knöpfe, Münzen, Nadeln, usw.) in die Pumpe fallen. Wenn diese über den Abflußschlauch aus dem Gerät ausgestoßen würden, könnte es zu Beschädigungen an demselben kommen. Aus diesem Grund ist Ihre Waschmaschine mit einem speziellen Filter ausgestattet, der im Vorderbereich der Pumpe zugänglich ist und mögliche Verstopfungen verhindert. Um Zugang zu diesem Filter zu erhalten, muß lediglich die Sockelblende abgenommen werden, die sich im Unterbereich der Waschmaschine (Abbildung 1) befindet. Dazu wird wie folgt vorgegangen:

Mit Hilfe eines Schraubenziehers werden zunächst die beiden seitlichen Schrauben (A) und anschließend der Flansch (D) im Oberbereich entfernt. Dann wird eine Drehung in Pfeilrichtung (F) ausgeführt, woraufhin die drei Flansche (B) entriegelt werden.

Eine Auffangschale unter den Filter stellen, um die geringe Wassermenge aufzufangen, die beim Abnehmen des Filterdeckels austritt.

Den Filterdeckel entgegen dem Uhrzeigersinn drehen und die Flusen oder Gegenstände, die sich mit der Zeit angesammelt haben, aus der Pumpenkammer entfernen.

Für den anschließenden Wiedereinbau sind diese Anweisungen in umgekehrter Reihenfolge auszuführen, wobei besonders darauf geachtet werden muß, daß der Filterdeckel ordnungsgemäß geschlossen worden ist.

Achtung: Aus Sicherheitsgründen sollten Sie sich vor dem Entfernen der Sockelblende vergewissern, daß der Waschzyklus abgelaufen ist und das Gerät von der Stromversorgung getrennt ist.

Praktische Ratschläge zur Optimierung der Waschergebnisse

Im folgenden finden Sie eine Reihe an Ratschlägen, die Sie berücksichtigen sollten, wenn Sie Ihre Waschmaschine benutzen. Diese Ratschläge beziehen sich auf die verschiedenen Wäschearten, die Sie in dieser Waschmaschine waschen können, sowie auf die verschiedenen Waschmitteltypen, die Sie benutzen können. Berücksichtigen Sie die Ratschläge bitte, da ihre Kenntnis und Anwendung Ihnen bessere Waschergebnisse, sowie eine optimale Instandhaltung der Waschmaschine garantiert.

Sortieren der Wäsche

Sortieren Sie Ihre Wäsche stets nach folgenden Kriterien:

- FARBE
- VERSCHMUTZUNGSGRAD
- EMPFINDLICHKEIT

Farbe

- Bevor die Wäsche in die Waschmaschine eingegeben wird, sollte sie nach Stoffarten und Farbechtheit sortiert werden.
- Weiß- und Buntwäsche sollten stets getrennt gewaschen werden.
- Sollte es sich bei Buntwäsche um neue Kleidungsstücke handeln, so raten wir Ihnen, diese mehrfach und gesondert

zu waschen, damit Ihre andere Wäsche nicht verfärbt wird.

Verschmutzungsgrad

- Sortieren Sie Ihre Wäsche nach Verschmutzungsgrad. Behandeln Sie stark verschmutzte oder fleckige Wäsche mit besonderen Reinigungsmitteln.
- Stark verschmutzte Bereiche, vor allem Hemdkragen und Manschetten, sollten vorbehandelt werden..
- Leicht verschmutzte Wäsche sollte zunächst mit einem Kurzprogramm vorgewaschen werden. Auf diese Art und Weise erhalten Sie nicht nur ein hervorragendes Waschergebnis, sondern sparen außerdem noch Energie.
- Normal verschmutzte Wäsche sollte nur mit einem normalen Waschprogramm behandelt werden.
- Stark verschmutzte Wäsche sollte stets mit einem Vorwaschgang gewaschen werden.

Empfindlichkeit

- Einige Kleidungsstücke, sei es wegen der Stoffart oder ihrer Verarbeitung, können empfindlich auf heftige Bewegungen reagieren. Aus diesem Grunde wird die Verwendung der PROGRAMME FÜR EMPFINDLICHE WÄSCHE empfohlen, über die Ihre Waschmaschine verfügt.
- Kleidungsstücke aus Wolle können mit einem BESONDEREN PROGRAMM FÜR WOLLE gewaschen werden, über das Ihre Waschmaschine ebenfalls verfügt.

Vergewissern Sie sich aber bitte stets, daß die zu waschenden Kleidungsstücke maschinenwaschbar sind.

Wäschesymbole

Diese Symbole befinden sich normalerweise auf den Etiketten, die Innen am Kragen oder den Seitenteilen der Kleidungsstücke angebracht sind. Diese Symbole enthalten u. a. Angaben über:

- Höchstzulässige WASCHEMTEMPERATUR.
- Reinigungsvorgänge, mit denen diese Kleidungsstücke behandelt oder nicht behandelt werden dürfen.
- Behandlungsweisen zur Bewahrung der Wäsche.
- Temperaturen und Bügelformen.

Symbole und ihre Bedeutung

-  Waschbar bei 30° C.
-  Waschbar bei 40° C..
-  Waschbar bei 60° C. Buntwäsche.
-  Waschbar bei 90° C. Widerstandsfähige Wäsche.
-  Nicht zu Hause waschen.
-  Waschlaugengeeignet.
-  Nicht waschlaugengeeignet.
-  Trockenreinigung.
-  Keine trockenreinigung.
-  Geeignet für wäschetrockner.
-  Ungeeignet für wäschetrockner.
-  Trockenreinigung und specialbehandlung.
-  Trockenreinigung. Nur mit mineralhaltigen Lösungsmitteln, Washbenzin, Terpentin, usw reinigen.
-  Trockenreinigung. Nur mit den vorher genannten Mitteln oder Perchlorethylen reinigen.
-  Trockenreinigung. Es können alle gängigen Lösungsmittel verwendet werden.
-  Nur bei niedriger Temperatur bügeln.
-  Bei mittlerer Hitze bügeln.
-  Bei starker Hitze bügeln.
-  Nicht zu Hause bügeln.
-  Wolle.

Behandlung von Flecken

Bei vielen Gelegenheiten und bedingt durch die besonderen Eigenschaften einiger Flecken, erhalten Sie möglicherweise nicht die gewünschten Waschergebnisse. Im folgenden finden Sie einige Vorschläge zur Behandlung der verschiedenen Flecken, bevor Sie die Schmutzwäsche in die Waschmaschine geben.

Wasserlösliche Flecken

Obwohl es sich hier um hartnäckige Flecken handelt, sollten Sie versuchen, diese mit einer Waschpaste oder Waschcreme vorzubehandeln.

Wasserunlösliche Flecken

Behandeln Sie diese Flecken mit einem speziellen Fleckenentferner.

Andere Flecken

Filzstift und Kuli: diese Flecken sollten mit einem alkoholgetränkten Tuch eingerieben werden.

Kerzenwachs: diese Flecken sollten zunächst mit einem Löschblatt abgedeckt und kurz bei einer für den jeweiligen Stoff angemessenen Temperatur übergebügelt werden. Gegebenenfalls ist der Vorgang zu wiederholen.

Harz, Fett und Hautcreme: diese sollten mit Reinigungsbenzin vorbehandelt und anschließend in der Waschmaschine gewaschen werden.

Teer: mit Butter einreiben und eine Weile einwirken lassen. Anschließend die Wäsche in der Waschmaschine waschen.

Blut, Milch und Ei: in Kaltwasser einweichen und anschließend mit einem enzymhaltigen Waschmittel bei einer Temperatur zwischen 50°C und 60°C waschen, wobei stets darauf geachtet werden muß, daß der Stoff des Kleidungsstückes diese Behandlungsweise verträgt.

Obst, Kaffee und Wein: diese Flecken verschwinden normalerweise nach mehrmaligem Waschen in der Maschine.

Sollten Sie es eines Tages mit einem besonders hartnäckigem Fleck zu tun haben, den Sie nicht auswaschen können, so wenden Sie sich an einen Fachmann. Auf keinen Fall DÜRFEN CHEMISCHE PRODUKTE IN DIESER WASCHMASCHINE VERWENDET WERDEN.

Praktische Ratschläge zum Einlegen der Wäsche in die Trommel

- Wenn möglich sollte die Waschmaschine vollkommen gefüllt werden. Auf diese Art und Weise erreichen Sie eine erhebliche Ersparnis an Wasser- und Energieverbrauch.
- Soll stark verschmutzte Wäsche oder Frotteewäsche (Handtücher, Badezimmervorleger, usw.) gewaschen werden, so sollte die Trommel der Waschmaschine nicht ganz gefüllt werden.
- Wenn möglich sollten stets Kleidungsstücke verschiedener Größe in ein und demselben Waschprogramm gewaschen

werden. Auf diese Art und Weise wird der Waschvorgang verstärkt und die Verteilung der Wäsche in der Trommel beim Schleudern optimiert. Die Waschmaschine arbeitet dann auch leiser.

Allgemeine Hinweise zum Waschen

- Werden Kleidungsstücke zusammen gewaschen, die für verschiedene Waschttemperaturen gedacht sind, so ist stets die niedrigste aller Temperaturen anzuwählen.
- Als allgemeine Richtlinie sollten Bleichmittel nur für widerstandsfähige Wäsche wie Baumwolle, Leinen, usw. verwendet werden.
- Kleidungsstücke aus Synthetikfaser, Mischgewebe und andere empfindliche Stoffe sollten mit den Spezialprogrammen für empfindliche Stoffe gewaschen werden, wodurch die Bildung von Falten, die beim Bügeln schwer zu entfernen sind, verhindert wird.
- Die Programme für empfindliche und hochempfindliche Stoffe sollten mit einem kurzen Schleudergang beendet werden. Auf diese Art und Weise wird das Nachspülen verbessert und Sie können die Wäsche gut abgetropft aus der Waschmaschine entnehmen.

Allgemeine Ratschläge

Instandhaltung

Vor der Durchführung von Reinigungs- oder Instandhaltungsarbeiten an der Waschmaschine sollte die Waschmaschine von der Stromversorgung getrennt werden.

Reinigung

Nach jedem Waschvorgang sollte die LADETÜR eine Weile offen gelassen werden, damit die Luft im Inneren der Waschmaschine frei zirkulieren kann.

Es ist ratsam, in regelmäßigen Zeitabständen einen vollständigen Waschgang unter Verwendung eines Entkalkers durchlaufen zu lassen, wodurch die Lebensdauer Ihrer Waschmaschine erheblich verlängert wird.

Äußere Reinigung

Um die Waschmaschine von außen zu reinigen, sollten Sie lauwarmes Seifenwasser

oder ein sanftes Reinigungsmittel, auf keinen Fall aber Poliermittel oder Lösungsmittel verwenden. Abschließend wird die Waschmaschine mit einem weichen Tuch abgerieben.

Reinigung der Waschmittelschublade

Die WASCHMITTELSCHUBLADE sollte spätestens dann gereinigt werden, wenn Waschmittelreste am Schubladenrand haften bleiben und sich festsetzen. Hierzu ist wie folgt vorzugehen:

- 1.- Die WASCHMITTELSCHUBLADE vollständig entnehmen, indem an ihr gezogen wird.
- 2.- Die SCHUBLADENFÄCHER gründlich mit Hilfe von lauwarmen Seifenwasser und einer Bürste reinigen.
- 3.- Die SAUGHEBER der Wasch-Waschmittelfächer für flüssige Waschmittel sollten ebenfalls gründlich gereinigt werden.

Sobald alle diese Schritte ausgeführt worden sind, wird die Waschmittelschublade wieder eingesetzt.

Lösungen für auftretende Probleme

Sollten Probleme bei der Benutzung Ihrer Waschmaschine auftreten, so können Sie diese möglicherweise mit Hilfe der folgenden Beschreibungen für Fehlerlösungen selbst lösen.

Sollte es Ihnen allerdings nicht gelingen, diese Störung zu beseitigen, so trennen Sie die Waschmaschine bitte von der Stromversorgung und setzen sich mit dem TECHNISCHEN KUNDENDIENST in Verbindung. Im Inneren der Waschmaschine gibt es keine Sicherung oder ähnliche Bauteile, die der Kunde nicht selber austauschen kann. Wir raten Ihnen aber dringend, die Waschmaschine auf keinen Fall zu öffnen.

Die Waschmaschine nimmt den Betrieb nicht auf

- Es liegt keine Spannung an.
- Die Waschmaschine ist nicht an die Stromversorgung angeschlossen.
- Die Sicherungen der elektrischen Installation sind herausgesprungen.

- Die Waschmaschinentür ist nicht ordnungsgemäß geschlossen.
- Die Betriebstaste ist nicht gedrückt.

Die Waschmaschine nimmt kein Wasser auf

- Die Wasserleitung ist leer.
- Der Wassereinlaßhahn ist nicht geöffnet.
- Der Schlauchfilter ist verstopft.
- Der Zuführschlauch ist geknickt.

Die Waschmaschine läßt kein Wasser ab und schleudert nicht

- Der Ablaßschlauch ist geknickt.

Die Waschmaschine vibriert oder gibt laute Geräusche von sich

- Die INTERNEN BEFESTIGUNGSSCHRAUBEN FÜR DEN TRANSPORT sind nicht entfernt worden.
- Die Waschmaschine ist schlecht ausgerichtet. (Fragen Sie das Installationshandbuch um Rat).

Wichtig:

Einige Modelle (hohe Schleudergeschwindigkeit) sind mit einem Sicherheitssystem beim Schleudern ausgestattet, wodurch das Schleudern verhindert wird, falls sich die in der Trommel befindliche Wäsche zusammengeknäult hat, was zu starken Vibrationen führen würde. Sollten Sie beobachten, daß die Wäsche nicht ordnungsgemäß abgetropft aus der Waschmaschine kommt, so sollten Sie nach entsprechender Verteilung der Wäsche im Inneren der Trommel erneut den Schleudergang versuchen.

Anweisungen zum Wäschetrocknen

Trockensystem

Das Trocknen erfolgt durch Heißluftzirkulation in geschlossenem Kreislauf und Verdampfung durch Abkühlung des Leitungswassers.

Aus diesem Grund IST ES NOTWENDIG, DEN WASSEREINLASSHAHN AUCH BEIM TROCKNEN IN OFFENSTELLUNG ZU LASSEN.

Die Ablaßpumpe arbeitet gleichzeitig und nimmt ihren Betrieb in regelmäßigen

Zeitabständen während des Trocknens auf, um das Kühlwasser zusammen mit dem entstehenden Kondenswasser abzulassen

Während der letzten Minuten des Trocknens wird die Umlauft nicht mehr erhitzt. Auf diese Art und Weise wird die Temperatur im Inneren angegelichen und die Faltenbildung in der Wäsche vermieden. Es wird empfohlen, DIESE LETZTE PHASE DES TROCKNENS AUF KEINEN FALL ZU UNTERBRECHEN.

Vorbereitung der zu trocknenden Wäsche

Beherrzigen Sie bitte die vom Hersteller gemachten Angaben auf den Etiketten der Kleidungsstücke und vergewissern Sie sich, daß diese maschinetrocknet werden können.

Geben Sie keine hochempfindliche Wäsche wie beispielsweise Gardinen, Wollartikel, Seide, schaumstoffhaltige Wäsche oder ähnliches in den Trockner.

WICHTIG:

Nur mit Wasser gewaschene Stoffe können mit Heißluft getrocknet werden. Auf keinen Fall darf versucht werden, Wäsche zu trocknen, die zuvor mit entzündlichen Reinigungsmitteln (Reinigungsbenzin, Alkohol, Wachs, Fleckenentferner, usw.) behandelt worden sind, da in diesen Fällen hohe Brandgefahr besteht.

Die werkseits empfohlene maximale Trommelfüllung an zu trocknender Wäsche beträgt 2,5 kg an trockener Wäsche, die aus widerstandsfähigen Stoffen besteht. Bei empfindlichen Stoffen beträgt diese Menge 1,5 kg. Das heißt, daß bei Durchführung eines Waschprogrammes mit voller Trommel und anschließendem Trocknen zwei Trockengänge durchzuführen sind.

Programmierung

Ihre Trockner-Waschmaschinenkombination verfügt über zwei Trockenprogramme:

- Widerstandsfähige Wäsche, Baumwolle (Stellung **S**)
- Empfindliche Wäsche, Synthetikgewebe (Stellung **D**)

Die Anwahl der Trockenprogramme erfolgt über den Programmierschalter (6)

Das Trocknen in der Stellung D wird bei einer niedrigeren Temperatur als beim Trockenprogramm S durchgeführt.

Desweiteren ist es möglich, reine Trocken- oder Waschprogramme mit anschließendem Trocknen durchzuführen (βWaschen/Waschen/Trocknen).

HINWEIS

Geben Sie Ihrer Waschmaschine bitte stets die Möglichkeit, die Endtemperatur anzugleichen, damit die Faltenbildung verhindert wird. Aus diesem Grunde sollten Sie, falls Sie einen bereits begonnenen Trockenvorgang unterbrechen wollen, den Zeitwahlschalter für die Trockendauer (7) in die Stellung  bringen, so daß ein paar Minuten lang Kaltluft zirkulieren kann.

Trockenzeit

Die zum Trocknen benötigte Zeit kann je nach Stoffart und Kleidungsgröße, sowie Trommelfüllung sehr unterschiedlich sein. Aus diesem Grund werden Sie vielleicht einige Zeit brauchen, bis Sie die richtige und passende Trockendauer gefunden haben.

Als Hilfe möchten wir Ihnen die Angaben der folgenden Tabelle mit Richtwerten für die verschiedenen Trockenzeiten zur Verfügung stellen.

Zeitangabe in minuten				
Trommelfüllung (kg)	Widerstandsfähige stoffe		Empfindliche stoffe	
	Getrocknet	Bügelfertig	Getrocknet	Bügelfertig
0.5	25	30	35	40
1.5	50	65	80	100
2.5	85	100	—	—



Figura 1



Figura 2

Figura 3

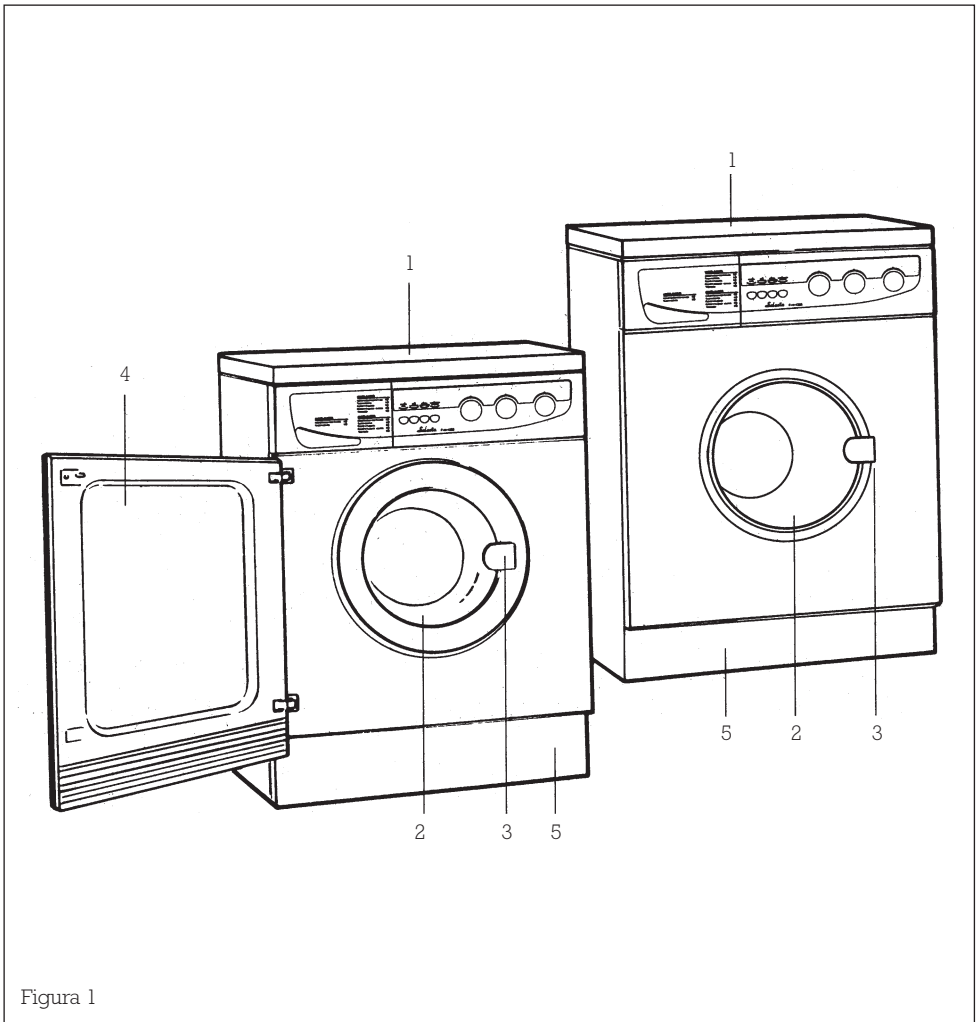

Figura 4

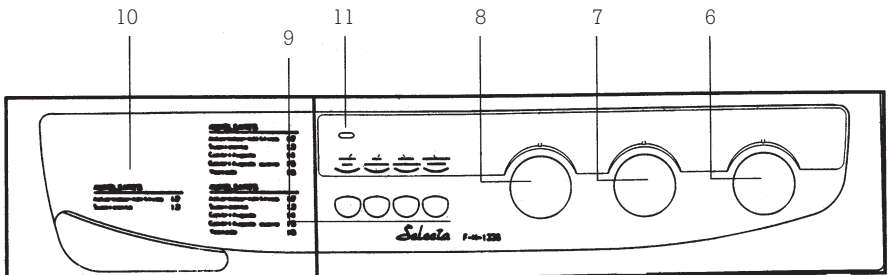

Figura 5

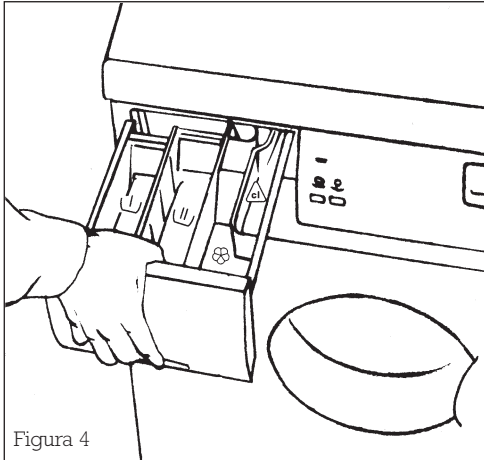
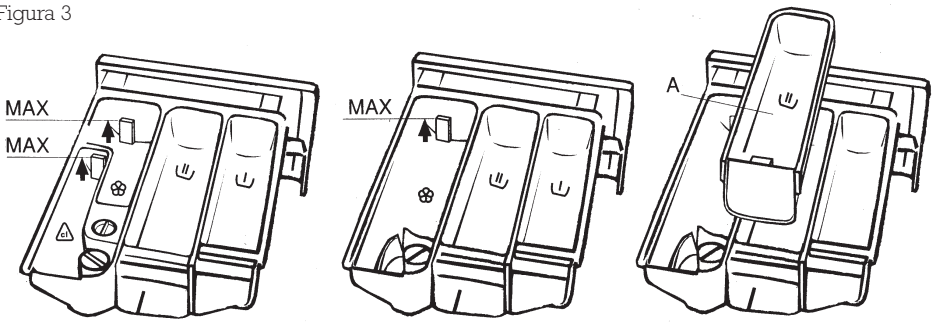

Figura 6A

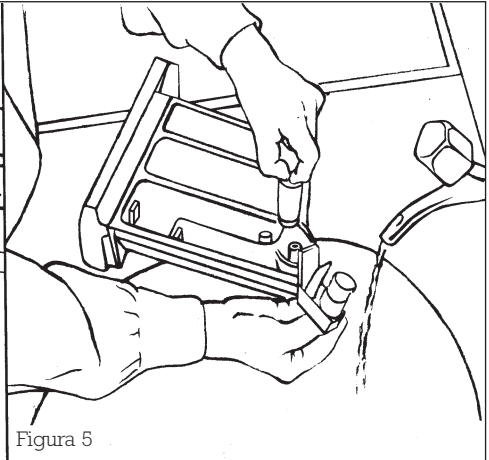
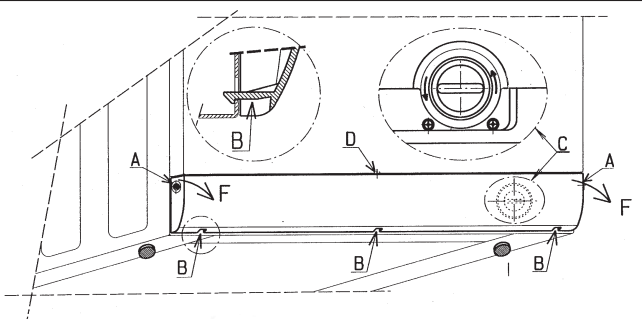
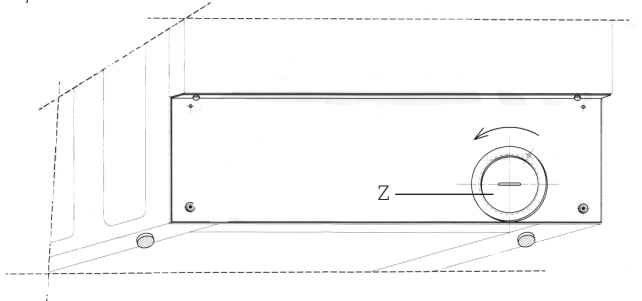

Figura 6B